

SAMSUNG

User guide

HW-B450F

Thank you for purchasing this Samsung product.









To receive more complete service, please register your product at www.samsung.com

SAFETY INFORMATION

SAFETY WARNINGS

TO REDUCE THE RISK OF ELECTRIC SHOCK, DO NOT REMOVE THE COVER (OR BACK). NO USER-SERVICEABLE PARTS ARE INSIDE. REFER SERVICING TO QUALIFIED SERVICE PERSONNEL.

Refer to the table below for an explanation of symbols which may be on your Samsung product.

	<p style="text-align: center;">CAUTION RISK OF ELECTRIC SHOCK. DO NOT OPEN.</p>	
	<p>This symbol indicates that high voltage is present inside. It is dangerous to make any kind of contact with any internal part of this product.</p>	
	<p>This symbol indicates that this product has included important literature concerning operation and maintenance.</p>	
	<p>Class II product : This symbol indicates that it does not require a safety connection to electrical earth (ground). If this symbol is not present on a product with a power cord, the product MUST have a reliable connection to protective earth (ground).</p>	
	<p>AC voltage : This symbol indicates that the rated voltage marked with the symbol is AC voltage.</p>	
	<p>DC voltage : This symbol indicates that the rated voltage marked with the symbol is DC voltage.</p>	
	<p>Caution, Consult instructions for use : This symbol instructs the user to consult the user manual for further safety related information.</p>	

WARNING

- To reduce the risk of fire or electric shock, do not expose this appliance to rain or moisture.
- Do not use liquid fumigators containing chemicals, such as mosquito repellent or air freshener, around the product. If steam comes in contact with the product surface or enters the product, it may cause stains or malfunction.

CAUTION

- TO PREVENT ELECTRIC SHOCK, MATCH WIDE BLADE OF PLUG TO WIDE SLOT, FULLY INSERT.
- This apparatus shall always be connected to a AC outlet with a protective grounding connection.
- To disconnect the apparatus from the mains, the plug must be pulled out from the mains socket, therefore the mains plug shall be readily operable.
- Do not expose this apparatus to dripping or splashing. Do not put objects filled with liquids, such as vases on the apparatus.
- To turn this apparatus off completely, you must pull the power plug out of the wall socket. Consequently, the power plug must be easily and readily accessible at all times.

PRECAUTIONS

1. Ensure that the AC power supply in your house complies with the power requirements listed on the identification sticker located on the bottom of your product. Install your product horizontally, on a suitable base (furniture), with enough space around it for ventilation (7~10 cm). Make sure the ventilation slots are not covered. Do not place the unit on amplifiers or other equipment which may become hot. This unit is designed for continuous use. To fully turn off the unit, disconnect the AC plug from the wall outlet. Unplug the unit if you intend to leave it unused for a long period of time.
2. During thunderstorms, disconnect the AC plug from the wall outlet. Voltage peaks due to lightning could damage the unit.
3. Do not expose the unit to direct sunlight or other heat sources. This could lead to overheating and cause the unit to malfunction.
4. Protect the product from moisture (i.e. vases), and excess heat (e.g. a fireplace) or equipment creating strong magnetic or electric fields. Unplug the power cable from the AC wall socket if the unit malfunctions. Your product is not intended for industrial use. It is for personal use only. Condensation may occur if your product has been stored in cold temperatures. If transporting the unit during the winter, wait approximately 2 hours or until the unit has reached room temperature before using.
5. The battery used with this product contains chemicals that are harmful to the environment. Do not dispose of the battery in the general household trash. Do not expose the battery to excess heat, direct sunlight, or fire. Do not short circuit, disassemble, or overheat the battery.
CAUTION : Danger of explosion if the battery is replaced incorrectly. Replace only with the same or equivalent type.

CONTENTS

01	Checking the Components	6
02	Product Overview	7
	Front Panel / Top Panel of the Soundbar	7
	Bottom Panel of the Soundbar	8
03	Using the Remote Control	9
	Inserting Batteries before using the Remote Control (AAA batteries X 2)	9
	How to Use the Remote Control	9
	Setting the  (Sound Control)	12
	Using the Hidden Buttons (Buttons with more than one function)	13
	Output specifications for the different sound effect modes	13
	Adjusting the Soundbar volume with a TV remote control	14
04	Connecting the Soundbar	15
	Connecting Electrical Power	15
	Connecting the Soundbar to the Subwoofer	16
	Connecting the Samsung Wireless Rear Kit to your Soundbar	18
05	Using a wired connection to the TV	19
	Method 1. Connecting using an Optical Cable	19
	Method 2. Connecting a TV using an HDMI Cable	20
06	Using a wireless connection to the TV	21
	Connecting a TV via Bluetooth	21

07	Connecting an External Device	23
	Connecting using an Optical Cable	23
08	Connecting a USB Storage Device	24
09	Connecting a Mobile Device	25
	Connecting via Bluetooth	25
10	Installing the Wall Mount	28
	Installation Precautions	28
	Wallmount Components	28
11	Placing the Soundbar on a TV stand	30
12	Software Update	31
	Update Procedure	31
	If UPDATE is not displayed	32
13	Troubleshooting	33
14	Licences & Other Information	35
15	Important Notes About Service	35
16	Specifications and Guide	36
	Specifications	36

01 CHECKING THE COMPONENTS

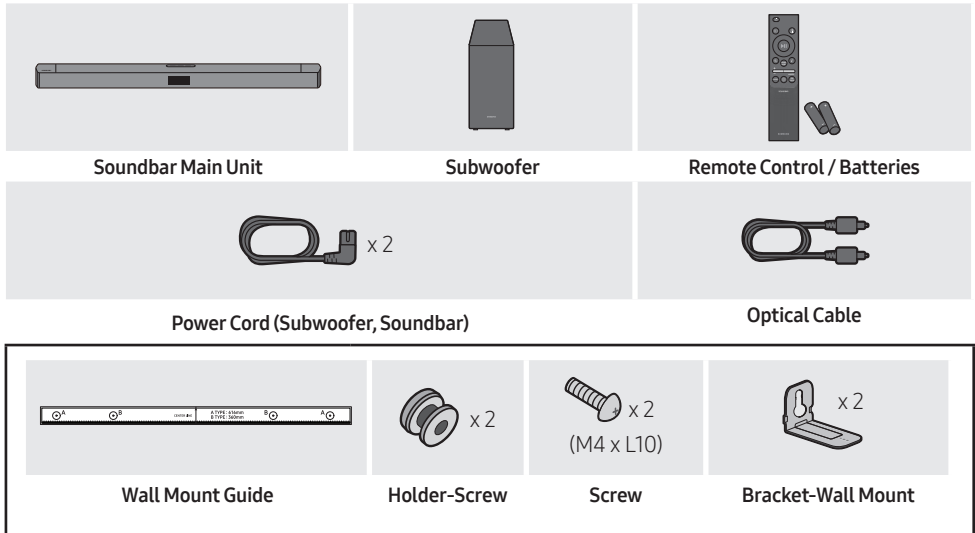

- For more information about the power supply and power consumption, refer to the label attached to the product. (Label: Bottom of the Soundbar Main Unit)
- To purchase additional components or optional cables, contact a Samsung Service Centre or Samsung Customer Care.
- The appearance of the accessories may differ slightly from the illustrations above.
- Design and specifications are subject to change without prior notice.

02 PRODUCT OVERVIEW

Front Panel / Top Panel of the Soundbar

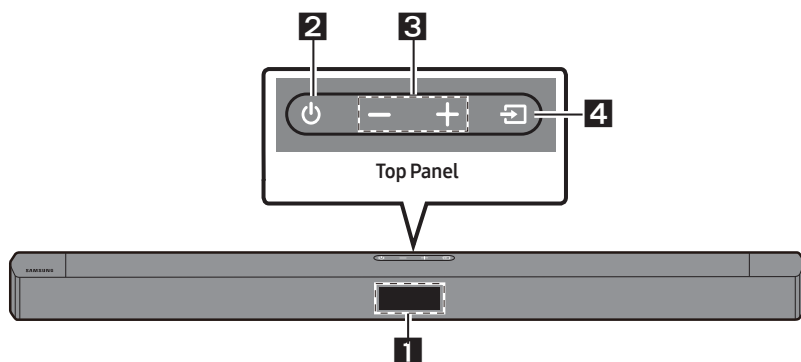

1	Display Displays the product's status and current mode.										
2	⏻ (Power) Button Turns the power on and off. <ul style="list-style-type: none">• Auto Power Down Function The unit turns off automatically in the following situations:<ul style="list-style-type: none">– In TV ARC / BT / USB / D.IN Mode : If there is no audio signal for 18 minutes.										
3	– + (Volume) Button Adjusts the volume. <ul style="list-style-type: none">• When adjusted, the volume level appears on the Soundbar's front display.										
4	↔ (Source) Button Selects the source input mode. <table border="1"><thead><tr><th>Input mode</th><th>Display</th></tr></thead><tbody><tr><td>ARC (HDMI OUT)</td><td>TV ARC</td></tr><tr><td>BLUETOOTH</td><td>BT</td></tr><tr><td>USB</td><td>USB</td></tr><tr><td>Optical</td><td>D.IN</td></tr></tbody></table> <ul style="list-style-type: none">• To turn on "BT PAIRING" mode, change the source to "BT" mode and then press and hold the ↔ (Source) button for more than 5 seconds while the Soundbar is in "BT READY" state.	Input mode	Display	ARC (HDMI OUT)	TV ARC	BLUETOOTH	BT	USB	USB	Optical	D.IN
Input mode	Display										
ARC (HDMI OUT)	TV ARC										
BLUETOOTH	BT										
USB	USB										
Optical	D.IN										

- When you plug in the Power cord, the power button will begin working in 4 to 6 seconds.
- When you turn on this unit, there will be a 4 to 5 second delay before it produces sound.
- If you want to enjoy sound only from the Soundbar, you must turn off the TV's speakers in the Audio Setup menu of your TV. Refer to the owner's manual supplied with your TV.

Bottom Panel of the Soundbar

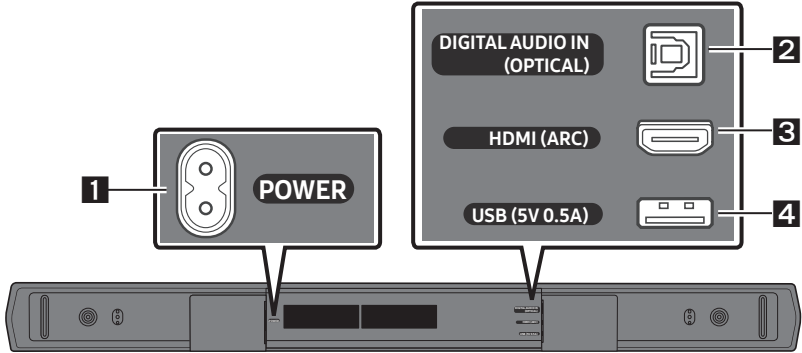

1	POWER Connect the Soundbar's AC power cable.
2	DIGITAL AUDIO IN (OPTICAL) Connect to the digital (optical) output of an external device.
3	HDMI (ARC) Connect to the HDMI (ARC) port on a TV.
4	USB (5V 0.5A) Connect a USB device here to play music files stored on the USB device through the Soundbar.

- When disconnecting the power cord from a wall outlet, pull the plug. Do not pull the cable.
- Do not connect this unit or other components to an AC outlet until all connections between components are complete.

03 USING THE REMOTE CONTROL





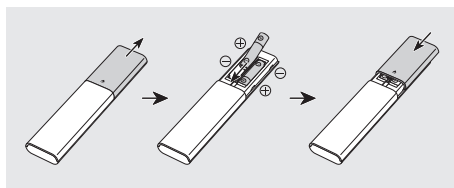

Inserting Batteries before using the Remote Control (AAA batteries X 2)

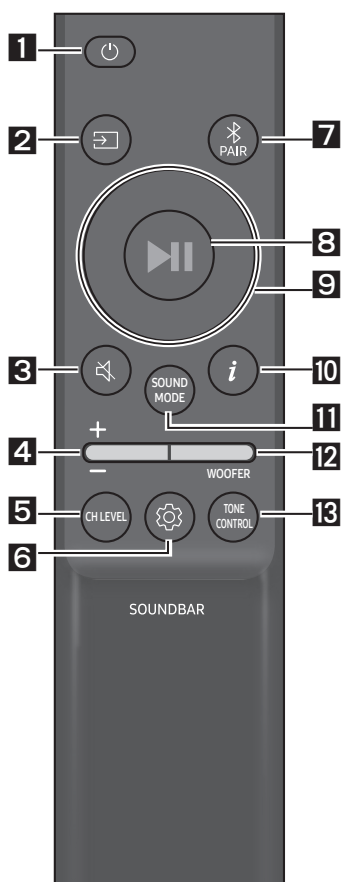





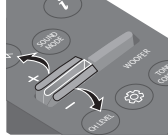

Slide the back cover in the direction of the arrow until it is completely removed. Insert 2 AAA batteries (1.5V) so that their orientation is correct. Slide the back cover back into position.







How to Use the Remote Control



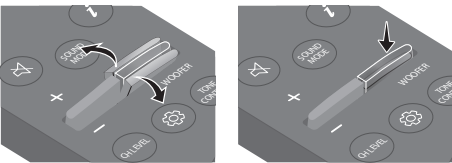

1	 Power	Turns the Soundbar on and off.
2	 Source	Press to select a source connected to the Soundbar.
3	 Mute	Press the  (Mute) button to mute the sound. Press it again to unmute the sound.
4	 Volume	Push the button up or down to adjust the volume.  <ul style="list-style-type: none">• Mute Press the Volume button in to mute the sound. Press it in again to unmute the sound. 

<p>5</p>	 <p>CH LEVEL</p>	<p>By pressing the button, you can adjust the volume of each speaker.</p> <ul style="list-style-type: none"> • Press the button to select VIRTUAL CENTER LEVEL and then adjust the volume between -6 to +6, use the Up/Down buttons. • If the Rear Speakers (sold separately) are connected, the setting REAR LEVEL is supported. To adjust the volume of the REAR LEVEL between -6 to +6, use the Up/Down buttons.
<p>6</p>	 <p>Sound Control</p>	<p>By pressing the button, you can set the audio function. The desired settings can be adjusted using the Up/Down buttons.</p> <p>VOICE ENHANCE ON/OFF → NIGHT MODE ON/OFF → AUDIO SYNC → SOUND GROUPING ON/OFF → PRIVATE REAR SOUND ON/OFF</p> <ul style="list-style-type: none"> • The VOICE ENHANCE, NIGHT MODE, SOUND GROUPING and PRIVATE REAR SOUND audio function can be turned ON/OFF by using the Up/Down buttons. (VOICE ENHANCE and NIGHT MODE function are not available in “DTS Virtual:X” mode.) • If the Rear Speakers (sold separately) are connected, the setting SOUND GROUPING, PRIVATE REAR SOUND are supported. • Refer to “Setting the  (Sound Control)” on page 12.
<p>7</p>	 <p>Bluetooth PAIR</p>	<p>Press the  PAIR button. “BT PAIRING” appears in the Soundbar’s display. You can connect the Soundbar to a new Bluetooth device in this mode by selecting the Soundbar from the Bluetooth device’s search list.</p>
<p>8</p>	 <p>Play / Pause</p>	<p>Press the  button to pause a music file temporarily. When you press the button again, the music file will resume playing.</p>
<p>9</p>	 <p>Up/Down/Left/Right</p>	 <p>Press the indicated areas to select Up/Down/Left/Right.</p> <p>Press Up/Down/Left/Right on the button to select or set functions.</p> <ul style="list-style-type: none"> • Repeat To use the Repeat function in “USB” mode, press the Up button. • Music Skip Press the Right button to select the next music file. Press the Left button to select the previous music file. • ID SET Press and hold the Up button for 5 seconds to complete ID SET (when connecting to a wireless subwoofer or wireless rear speakers).

<p>10</p>	 <p>Info</p>	<p>Press the button to display information about the current function. (See page 7.)</p>
<p>11</p>	 <p>SOUND MODE</p>	<p>By pressing the button, you can select the desired sound mode.</p> <p>SURROUND SOUND → GAME → ADAPTIVE SOUND → DTS VIRTUAL:X → BASS BOOST → STANDARD</p> <ul style="list-style-type: none"> - SURROUND SOUND Provides a wider sound field than standard. - GAME Provides stereoscopic sound to immerse you in the action while gaming. - ADAPTIVE SOUND Analyzes the content in real time and automatically provides an optimal sound field based on the characteristics of the content. - DTS VIRTUAL:X Immersive 3D sound from any content. - BASS BOOST Sound field mode with emphasis on bass sound. - STANDARD Outputs the original sound. • DRC (Dynamic Range Control) Lets you apply dynamic range control to Dolby Digital and DTS Digital tracks. Press and hold the SOUND MODE button for more than 5 seconds while the Soundbar is powered off to turn DRC (Dynamic Range Control) on or off. With the DRC turned on, loud sound is reduced. (The sound may be distorted.) • Bluetooth Power This feature automatically turns the Soundbar on when it receives a connection request from a previously connected TV or Bluetooth device. The setting is On by default. <ul style="list-style-type: none"> - Press and hold the SOUND MODE button for more than 5 seconds while the Soundbar is powered on to turn off the Bluetooth Power function.
<p>12</p>	 <p>WOOFER (BASS) LEVEL</p>	 <p>Push the button up or down to adjust the level of the woofer (bass) to -12 or between -6 to +6. To set the woofer (bass) volume level to 0 (Default), press the button.</p>
<p>13</p>	 <p>TONE CONTROL</p>	<p>By pressing the button, you can adjust the volume of the treble or bass sound.</p> <ul style="list-style-type: none"> • Press the button to select TREBLE or BASS and then adjust the volume between -6~+6 by using the Up/Down buttons.

Setting the (Sound Control)

- **VOICE ENHANCE ON/OFF** : This mode is makes it easier to hear spoken dialog in movies and TV.
- **NIGHT MODE ON/OFF** : This mode is optimized for nighttime viewing with the settings adjusted to bring the volume down but keep the dialog clear.
- **AUDIO SYNC** : If the video on the TV and audio from the Soundbar are not synchronized, press the  (**Sound Control**) button to select **AUDIO SYNC** and then set the audio delay between 0~300 milliseconds by using the **Up/Down** buttons. (Not available in “**USB**” or “**BT**” mode.)
- **SOUND GROUPING ON/OFF**: The Soundbar main unit and the Surround Speakers play the entire sound instead of surround sound, making it ideal for large groups of people listening to music in a large space.
 - This menu is initially activated when the Surround Speakers are connected, and then the menu remains activated regardless of the connection of the Surround Speakers.
 - If you enable this mode, there are no differences in sounds between the Sound modes.
 - Sound does not come out from all speaker units of the Soundbar main unit and the Surround speakers, but only from certain predetermined units, which varies by model.
- **PRIVATE REAR SOUND ON/OFF** : This mode sets the sound to come out from the Surround Speakers only, allowing you to listen without being disturbed by others.
 - If you enable this mode, sound does not come out from the Soundbar main unit and the subwoofer. Sound only comes out from the front channel of the Surround Speakers.
 - If you enable this mode, there are no differences in sounds between the Sound modes.
 - The function turns off when the power turns off or the Surround Speakers connection is lost.
 - The menu is activated only when the Surround Speakers are connected.
 - This mode is automatically turned off and becomes unavailable when the Q-Symphony function turns on.
- Press and hold the  (**Sound Control**) button for about 5 seconds to adjust the sound for each frequency band. 150Hz, 300Hz, 600Hz, 1.2kHz, 2.5kHz, 5kHz, and 10kHz are selectable using the **Left/Right** buttons and each can be adjusted to a setting between -6 to +6 using the **Up/Down** buttons. (Make sure the Sound mode is set to “**STANDARD**”.)

Using the Hidden Buttons (Buttons with more than one function)

Hidden Button		Reference page
Remote Control Button	Function	
WOOFER (Up)	TV remote control On/Off (Standby)	page 14
Left	TV Connect On/Off (BT Ready)	page 22
Up	ID SET	page 10
 (Sound Control)	7 Band EQ (Press and hold 5 seconds)	page 10
	Reset (Press and hold 10 seconds)	page 31
SOUND MODE	DRC ON/OFF (Standby)	page 11
	Bluetooth Power	page 11

Output specifications for the different sound effect modes

Effect		Input	Output	
			Without Wireless Rear Speaker Kit	With Wireless Rear Speaker Kit
 SOUND MODE	SURROUND SOUND	2.0 ch	2.1 ch	4.1 ch
		5.1 ch	2.1 ch	4.1 ch
	GAME	2.0 ch	2.1 ch	4.1 ch
		5.1 ch	2.1 ch	4.1 ch
	ADAPTIVE SOUND	2.0 ch	2.1 ch	4.1 ch
		5.1 ch	2.1 ch	4.1 ch
	DTS VIRTUAL:X	2.0 ch	2.1 ch	4.1 ch
		5.1 ch	2.1 ch	4.1 ch
	BASS BOOST	2.0 ch	2.1 ch	4.1 ch
		5.1 ch	2.1 ch	4.1 ch
	STANDARD	2.0 ch	2.1 ch	2.1 ch
		5.1 ch	2.1 ch	2.1 ch



- The Samsung Wireless Rear Speaker Kit can be purchased separately. To purchase a Kit, contact the vendor you purchased the Soundbar from.
- The Rear Speakers will not produce sounds for 2 channel output while **STANDARD** mode is in use. To enable sound for the Rear Speakers, change the effect mode to **SURROUND SOUND**.

Adjusting the Soundbar volume with a TV remote control

Adjust the Soundbar volume using the TV's remote control.

- This function can be used with IR remote controls only. Bluetooth remote controls (remote controls that require pairing) are not supported.
- Set the TV speaker to **External Speaker** to use this function.
- Manufacturers supporting this function:
Samsung, VIZIO, LG, Sony, Sharp, PHILIPS, PANASONIC, TOSHIBA, Hisense, RCA

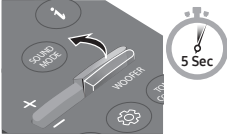
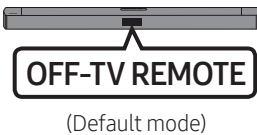
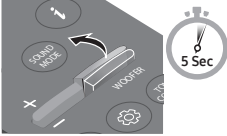
1. Turn Off the Soundbar.
2. Push up and hold the **WOOFER** button for 5 seconds.
Each time you push the **WOOFER** button up and hold it for 5 seconds, the mode switches in the following order: “**OFF-TV REMOTE**” (Default mode), “**SAMSUNG-TV REMOTE**”, “**ALL-TV REMOTE**”.

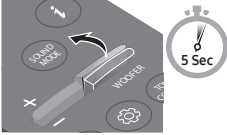
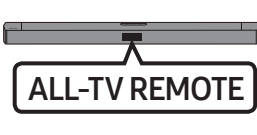
Remote Control Button	Display	Status
		Disable the TV remote control.
		Enable a Samsung TV's IR remote control.
		Enable a third-party TV's IR remote control.

04 CONNECTING THE SOUNDBAR

Connecting Electrical Power

Use the power components to connect the Subwoofer and Soundbar to an electrical outlet in the following order:

1. Connect power cord End **A** to Subwoofer and End **B** to wall socket.
2. Connect power cord End **A** to Soundbar and End **B** to wall socket.

See the illustrations below.

- For more information about the required electrical power and power consumption, refer to the label attached to the product. (Label: Bottom of the Soundbar Main Unit)

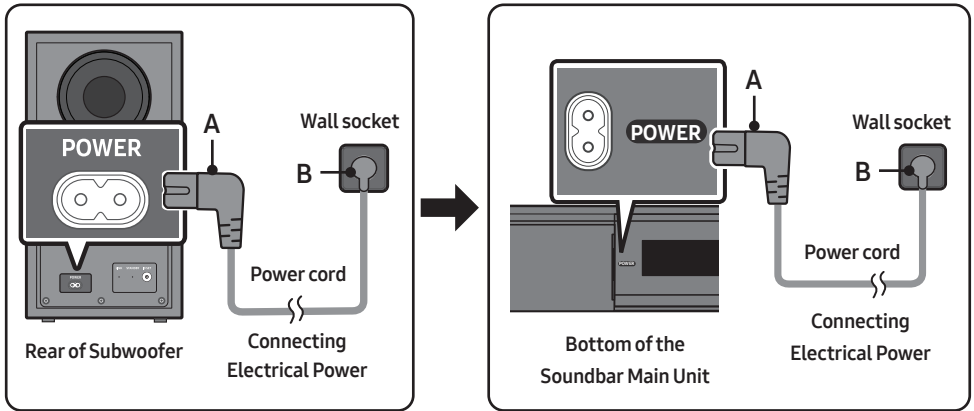

Connecting the Soundbar to the Subwoofer

When the subwoofer is connected, you can enjoy rich bass sound.

Automatic connection between the Subwoofer and the Soundbar

When you turn the power on after connecting the power cables to the Soundbar and subwoofer, the subwoofer is automatically connected to the Soundbar.

- When auto pairing is complete, the blue indicators at the rear of the subwoofer turn on.

LED Indicator Lights on the Rear of Subwoofer

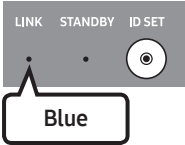
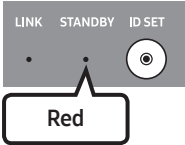
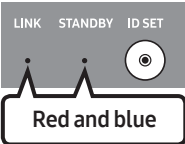
LED	Status	Description	Resolution
	On	Successfully connected (normal operation)	-
	Blinking	Recovering the connection	Check if the power cable attached to the main Soundbar unit is connected properly or wait about 5 minutes. If blinking persists, try manually connecting the subwoofer. See page 17.
	On	Standby (with the Soundbar main unit turned off)	Check if the power cable attached to the main Soundbar unit is connected properly.
		Connection failed	Connect again. See the instructions for manual connection on page 17.
	Blinking	Malfunction	See the contact information for the Samsung Service Centre in this manual.

Manually connecting the Subwoofer if automatic connection fails

Before performing the manual connection procedure below:

- Check whether the power cables for the Soundbar and subwoofer are connected properly.
- Make sure that the Soundbar is turned on.

1. Press and hold **ID SET** on the rear of the subwoofer for at least 5 seconds when only the red right is solid or blue light blinking slowly.
 - The red indicator on the rear of the subwoofer turns off and the blue indicator blinks.

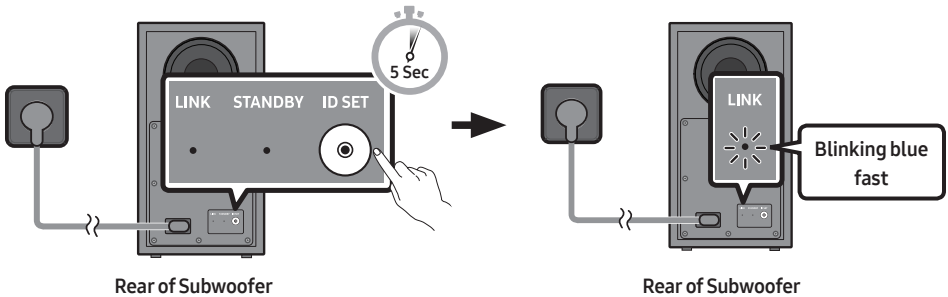

2. First, press any button on the remote control except the **Power** button to turn on the display, and then press the **Up** button on the remote control for at least 5 seconds.
 - The **ID SET** message appears on the display of the Soundbar for a moment, and then it disappears.
 - The Soundbar will automatically power on when **ID SET** is complete.

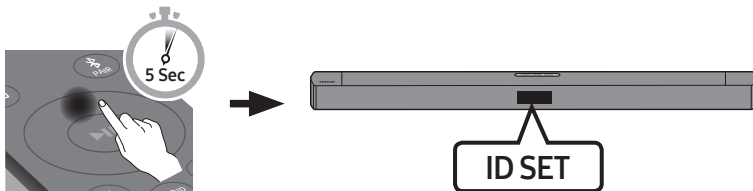

3. Check if the LINK LED is solid blue (connection complete).

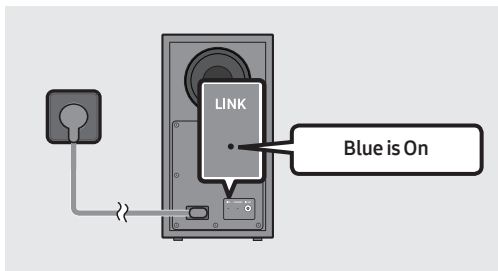

The LINK LED indicator stops blinking and glows a solid blue when a connection is established between the Soundbar and the Wireless Subwoofer.

NOTES

- Do not connect the power cord of this product or your TV to a wall outlet until all connections between components are complete.
- Before moving or installing this product, be sure to turn off the power and disconnect the power cord.
- If the main unit is powered off, the wireless subwoofer will go into stand-by mode and the STANDBY LED on the rear of the sub-woofer will turn red after blinking blue several times.
- If you use a device that uses the same frequency (5.8GHz) as the Soundbar near the Soundbar, interference may cause some sound interruption.
- The maximum transmission distance of the main unit's wireless signal is about 10 m, but may vary depending on your operating environment. If a steel-concrete or metallic wall is between the main unit and the wireless subwoofer, the system may not operate at all because the wireless signal cannot penetrate metal.

PRECAUTIONS

- Wireless receiving antennas are built into the wireless subwoofer. Keep the unit away from water and moisture.
- For optimal listening performance, make sure that the area around the wireless subwoofer and the Wireless Rear Speakers (sold separately) are clear of any obstructions.

Connecting the Samsung Wireless Rear Kit to your Soundbar

Expand to true wireless surround sound by connecting the Samsung Wireless Rear Speaker Kit (SWA-9250S sold separately) to your Soundbar.

For detailed information on connections, see the Samsung Wireless Rear Speaker Kit manual.

05 USING A WIRED CONNECTION TO THE TV

Hear TV sound from your Soundbar through wired or wireless connections.

- When the Soundbar is connected to selected Samsung TVs, the Soundbar can be controlled using the TV's remote control.
 - This feature is supported by 2017 and later Samsung Smart TVs that support Bluetooth when you connect the Soundbar to the TV using an optical cable.
 - This function also allows you to use the TV menu to adjust the sound field and various settings as well as the volume and mute.

Method 1. Connecting using an Optical Cable

When the audio in a broadcast is encoded in Dolby Digital and the "Digital Output Audio Format" on your TV is set to PCM, we recommend that you change the setting to Dolby Digital. When the setting on the TV is changed, you will experience better sound quality. (The TV menu may use different words for Dolby Digital and PCM depending on the TV manufacturer.)

Pre-connection Checklist

- When you use an optical cable and the terminals have covers, be sure to remove the covers.



- When using an optical cable, it must be set to "D.IN" mode.

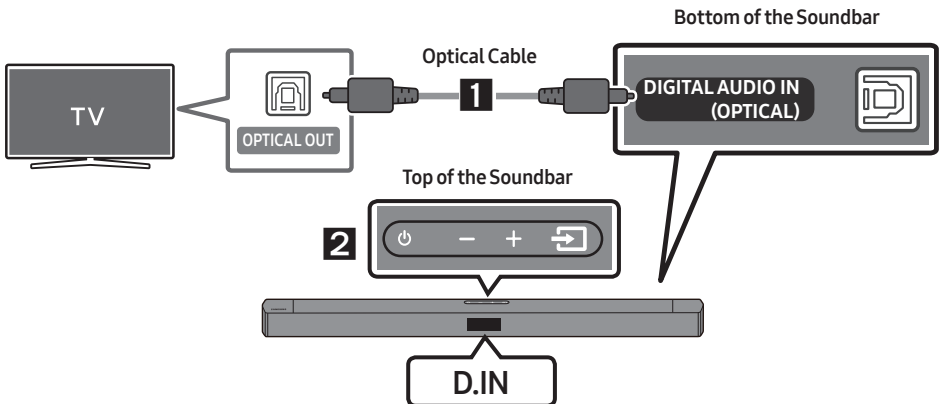



1. Connect the **DIGITAL AUDIO IN (OPTICAL)** port on the Soundbar to the OPTICAL OUT port of the TV with a digital optical cable.
2. Press the  (**Source**) button on the top panel or remote control, and then select the "D.IN" mode.
3. The TV sound is played from the Soundbar.

Method 2. Connecting a TV using an HDMI Cable

⚠ CAUTION

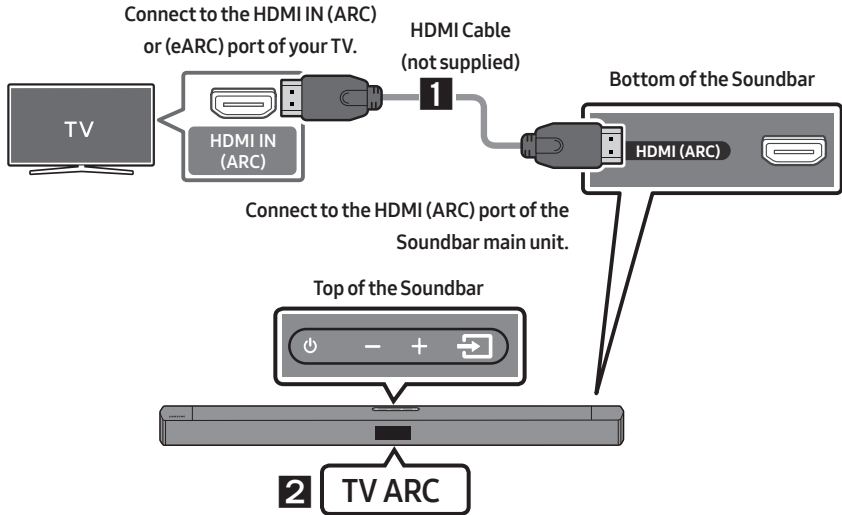
- To connect the HDMI cable between the TV and Soundbar, be sure to connect the terminals marked ARC. Otherwise, the TV sound may not be output.
- The recommended cable is **High Speed HDMI Cable with Ethernet**.



1. With the Soundbar and TV turned on, connect the HDMI cable (not supplied) as shown in the figure.
2. “TV ARC” appears in the display window of the Soundbar main unit and the Soundbar plays TV sound.
 - If TV sound is inaudible, press the  (Source) button on the remote control or on the top of the Soundbar to switch to “TV ARC” mode. The screen displays “TV ARC” and TV sound is played.
 - If “TV ARC” does not appear in the display window of the Soundbar main unit, confirm that the HDMI cable (not supplied) is connected to the correct port.
 - Use the volume buttons on the TV’s remote control to change the volume on the Soundbar.

NOTES

- HDMI is an interface that enables the digital transmission of video and audio data with just a single connector.
- If the TV provides an ARC port, connect the HDMI cable to the HDMI IN (ARC) port.
- We recommend you use a coreless HDMI cable if possible. If you use a cored HDMI cable, use one with a diameter that is less than 14 mm.
- This function is not available if the HDMI cable does not support ARC.

06 USING A WIRELESS CONNECTION TO THE TV

Connecting a TV via Bluetooth

When a TV is connected using Bluetooth, you can hear stereo sound without the hassle of cabling.

- Only one TV can be connected at a time.

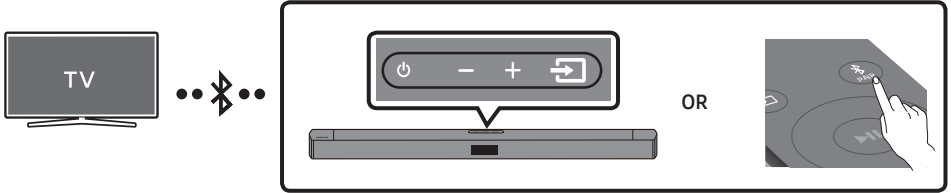

The initial connection

1. Press the **PAIR** button on the remote control to enter the **"BT PAIRING"** mode.

(OR) a. Press the **Source** button on the top panel and then select **"BT"**.

"BT" changes to **"BT PAIRING"** in a few seconds automatically or changes to **"BT READY"** if there is a connect record.

- b. When **"BT READY"** appears, press and hold the **Source** button on the top panel of the Soundbar for more than 5 seconds to display **"BT PAIRING"**.

2. Select Bluetooth mode on the TV. (For more information, see the TV's manual.)

3. Select **"[AV] B-Series Soundbar"** from the list on TV's screen.

An available Soundbar is indicated with **"Needs Pairing"** or **"Paired"** on the TV's Bluetooth device list. To connect the TV to the Soundbar, select the message, and then establish a connection.

- When the TV is connected, **[TV Name]** → **"BT"** appears on the Soundbar's front display.

4. You can now hear TV sound from the Soundbar.

If the device fails to connect

- If a previously connected Soundbar listing (e.g. **"[AV] B-Series Soundbar"**) appears in the list, delete it.
- Then repeat steps 1 through 3.

NOTE



- After you have connected the Soundbar to your TV the first time, use the **"BT READY"** mode to reconnect.

Disconnecting the Soundbar from the TV

Press the  (**Source**) button on the top panel or on the remote control and switch to any mode but “**BT**”.

- Disconnecting takes time because the TV must receive a response from the Soundbar. (The time required may differ, depending on the TV model.)
- To cancel the automatic Bluetooth connection between the Soundbar and TV, press the **Left** button on the remote control for 5 seconds with the Soundbar in “**BT READY**” status. (TV Connect On/Off)

What is the difference between BT READY and BT PAIRING?

- **BT READY** : In this mode, you can search for previously connected TVs or connect a previously connected mobile device to the Soundbar.
- **BT PAIRING** : In this mode, you can connect a new device to the Soundbar. (Press the  **PAIR** button on the remote control or press and hold the  (**Source**) button on the top of the Soundbar for more than 5 seconds while the Soundbar is in “**BT**” mode and in “**BT READY**” state.)

NOTES

- If asked for a PIN code when connecting a Bluetooth device, enter <0000>.
- In Bluetooth connection mode, the Bluetooth connection will be lost if the distance between the Soundbar and the Bluetooth device exceeds 10 m.
- The Soundbar automatically turns off after 18 minutes in the Ready state.
- The Soundbar may not perform Bluetooth search or connection correctly under the following circumstances:
 - If there is a strong electrical field around the Soundbar.
 - If several Bluetooth devices are simultaneously paired with the Soundbar.
 - If the Bluetooth device is turned off, not in place, or malfunctions.
- Electronic devices may cause radio interference. Devices that generate electromagnetic waves must be kept away from the Soundbar main unit - e.g., microwaves, wireless LAN devices, etc.

07 CONNECTING AN EXTERNAL DEVICE

Connect to an external device via a wired connection or Bluetooth connection to play the external device's sound through the Soundbar.

Connecting using an Optical Cable

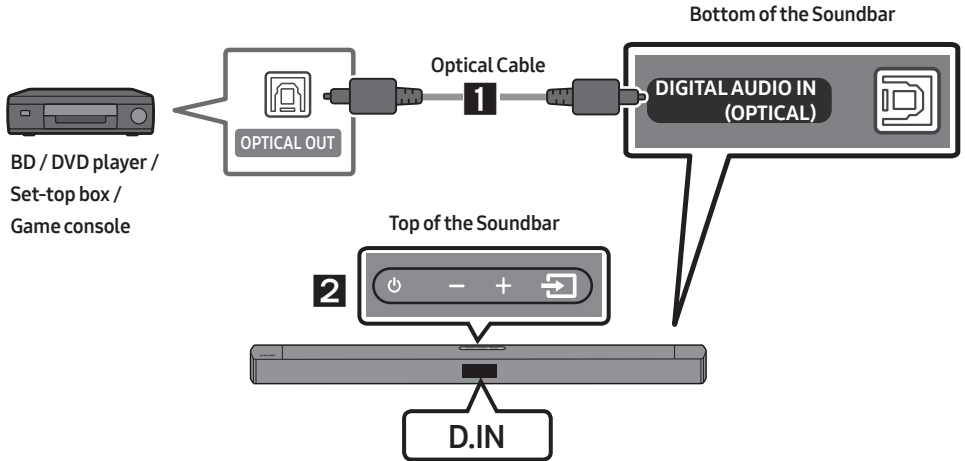

1. Use an optical cable to connect the **DIGITAL AUDIO IN (OPTICAL)** on the Soundbar main and the **OPTICAL OUT** port on the external device.
2. Turn on the Soundbar and external device.
3. To select “**D.IN**” mode, press the  (**Source**) button on the top of the Soundbar or on the remote control.
4. Your Soundbar will play sounds from the external device.

08 CONNECTING A USB STORAGE DEVICE

You can play music files located on USB storage devices through the Soundbar.

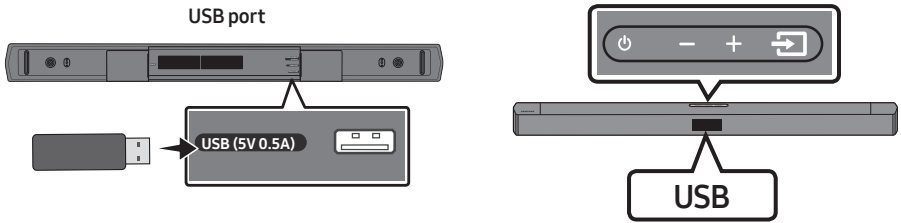

1. Connect the USB device to the USB port on the bottom of the product.
2. Press the  (**Source**) button on the top panel or on the remote control, and then select “USB”.
3. “USB” appears in the display screen.
4. Play music files from the USB storage device through the Soundbar.
 - The Soundbar automatically turns off (Auto Power Down) if there is no audio signal from USB drive or no USB drive connection for more than 18 minutes.

File Format Type Compatibility list

Extension	Codec	Sampling Rate	Bitrate
*.mp3	MPEG 1 Layer2	32kHz ~ 48kHz	32kbps~320kbps
	MPEG 1 Layer3	32kHz ~ 48kHz	32kbps~320kbps
	MPEG 2 Layer3	16kHz ~ 24kHz	8kbps~160kbps
	MPEG 2.5 Layer3	8kHz ~ 12kHz	8kbps~160kbps
*.ogg	Vorbis	32kHz ~ 48kHz	45kbps~500kbps
*.aac	AAC-LC	32kHz ~ 48kHz	32kbps~320kbps
*.wav	LPCM	32kHz ~ 192kHz	1,024kbps~9,216kbps
*.flac	FLAC	32kHz ~ 192kHz	162kbps~8,100kbps
*.aiff	AIFF	32kHz ~ 192kHz	1,024kbps~9,216kbps

- If there are too many folders (about 200) and files (about 2000) stored on the USB device, it may take the Soundbar some time to access and play files.
- Supported USB file system : FAT16, FAT32, NTFS

09 CONNECTING A MOBILE DEVICE

Connecting via Bluetooth

When a mobile device is connected using Bluetooth, you can hear stereo sound without the hassle of cabling.

- When you connect a paired Bluetooth device with the Soundbar off, the Soundbar automatically turns on.
- You cannot connect more than one Bluetooth device at a time.

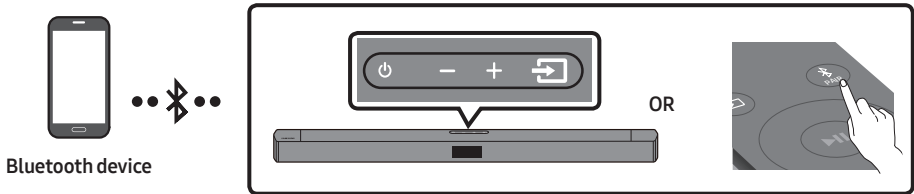

The initial connection

- When connecting to a new Bluetooth device, make sure the device is within 1 m distance.

1. Press the **PAIR** button on the remote control to enter the “**BT PAIRING**” mode.

(OR) a. Press the **Source** button on the top panel and then select “**BT**”.

“**BT**” changes to “**BT PAIRING**” in a few seconds automatically or changes to “**BT READY**” if there is a connect record.

b. When “**BT READY**” appears, press and hold the **Source** button on the top panel of the Soundbar for more than 5 seconds to display “**BT PAIRING**”.

2. On your device, select “[**AV**] **B-Series Soundbar**” from the list that appears.

- When the Soundbar is connected to the Bluetooth device, [**Bluetooth Device Name**] → “**BT**” appears in the front display.

3. Play music files from the device connected via Bluetooth through the Soundbar.



If the device fails to connect

- If a previously connected Soundbar listing (e.g. “[**AV**] **B-Series Soundbar**”) appears in the list, delete it.
- Then repeat steps 1 and 2.

NOTE

- After you have connected the Soundbar to your mobile device the first time, use the “**BT READY**” mode to reconnect.

What is the difference between BT READY and BT PAIRING?

- **BT READY** : In this mode, you can search for previously connected TVs or connect a previously connected mobile device to the Soundbar.
- **BT PAIRING** : In this mode, you can connect a new device to the Soundbar. (Press the  **PAIR** button on the remote control or press and hold the  (**Source**) button on the top of the Soundbar for more than 5 seconds while the Soundbar is in “BT” mode and in “BT READY” state.)

NOTES

- If asked for a PIN code when connecting a Bluetooth device, enter <0000>.
- In Bluetooth connection mode, the Bluetooth connection will be lost if the distance between the Soundbar and the Bluetooth device exceeds 10 m.
- The Soundbar automatically turns off after 18 minutes in the “BT READY” state.
- The Soundbar may not perform Bluetooth search or connection correctly under the following circumstances:
 - If there is a strong electrical field around the Soundbar.
 - If several Bluetooth devices are simultaneously paired with the Soundbar.
 - If the Bluetooth device is turned off, not in place, or malfunctions.
- Electronic devices may cause radio interference. Devices that generate electromagnetic waves must be kept away from the Soundbar main unit - e.g., microwaves, wireless LAN devices, etc.
- The Soundbar supports SBC data (44.1kHz, 48kHz).
- Connect only to a Bluetooth device that supports the A2DP (AV) function.
- Once you have paired the Soundbar to a Bluetooth device, selecting “[AV] B-Series Soundbar” from the device’s scanned devices list will automatically change the Soundbar to “BT” mode.
 - Available only if the Soundbar is listed among the Bluetooth device’s paired devices. (The Bluetooth device and the Soundbar must have been previously paired at least once.)
- The Soundbar will appear in the Bluetooth device’s searched devices list only when the Soundbar is displaying “BT PAIRING”.

Bluetooth Power On (SOUND MODE)

If a previously paired Bluetooth device tries to pair with the Soundbar when the Bluetooth Power On function is on and the Soundbar is turned off, the Soundbar turns on automatically.

1. Press and hold the **SOUND MODE** button for more than 5 seconds on the remote while the Soundbar is turned on.
2. “**ON-BLUETOOTH POWER**” appears on the Soundbar’s display.

Disconnecting the Bluetooth device from a Soundbar

You can disconnect a Bluetooth device from the Soundbar. For instructions, see the Bluetooth device's user manual.

- The Soundbar will be disconnected.
- When the Soundbar is disconnected from the Bluetooth device, the Soundbar will display **"BT DISCONNECTED"** on the front display.

Disconnecting the Soundbar from the Bluetooth device

Press the  (**Source**) button on the top panel or on the remote control, and then change to any mode except **"BT"**.

- Disconnecting takes time because the Bluetooth device must receive a response from the Soundbar. (Disconnection time may differ, depending on the Bluetooth device)
- When the Soundbar is disconnected from the Bluetooth device, the Soundbar will display **"BT DISCONNECTED"** on the front display.

NOTES

- In Bluetooth connection mode, the Bluetooth connection will be lost if the distance between the Soundbar and the Bluetooth device exceeds 10 m.
- The Soundbar automatically turns off after 18 minutes in the Ready state.

More About Bluetooth

Bluetooth is a technology that enables Bluetooth-compliant devices to interconnect easily with each other using a short wireless connection.

- A Bluetooth device may cause noise or malfunction, depending on usage, if:
 - A part of your body is in contact with the receiving/transmitting system of the Bluetooth device or the Soundbar.
 - It is subject to electrical variation from obstructions caused by a wall, corner, or office partition.
 - It is exposed to electrical interference from same frequency-band devices including medical equipment, microwave ovens, and wireless LANs.
- Pair the Soundbar with the Bluetooth device while they are close together.
- The further the distance between the Soundbar and Bluetooth device, the worse the quality is. If the distance exceeds the Bluetooth operational range, the connection is lost.
- In poor reception areas, the Bluetooth connection may not work properly.
- The Bluetooth connection only works when it is close to the unit. The connection will be automatically cut off if the Bluetooth device is out of range. Even within range, the sound quality may be degraded by obstacles such as walls or doors.
- This wireless device may cause electric interference during its operation.

10 INSTALLING THE WALL MOUNT

Installation Precautions

- Install on a vertical wall only.
- Do not install in a place with high temperature or humidity.
- Verify whether the wall is strong enough to support the product's weight. If not, reinforce the wall or choose another installation point.
- Purchase and use the fixing screws or anchors appropriate for the kind of wall you have (plaster board, iron board, wood, etc.). If possible, fix the support screws into wall studs.
- Purchase wall mounting screws according to the type and thickness of the wall you want to mount the Soundbar on.
 - Diameter: M5
 - Length: 35 mm or longer recommended.
- Connect cables from the unit to external devices before you install the Soundbar on the wall.
- Make sure the unit is turned off and unplugged from the power source before you install it. Otherwise, it may cause an electric shock.

Wallmount Components

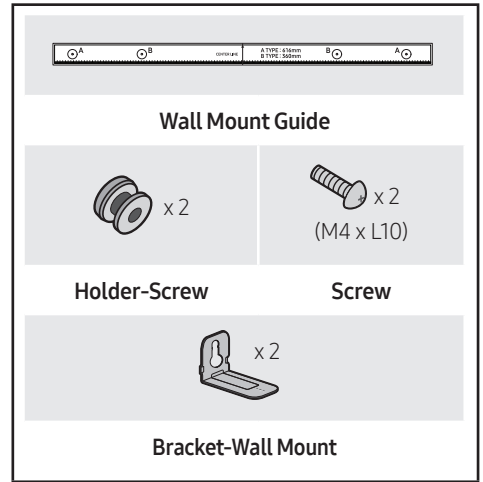

1. Place the **Wall Mount Guide** against the wall surface.
 - The **Wall Mount Guide** must be level.
 - If your TV is mounted on the wall, install the Soundbar at least 5 cm below the TV.

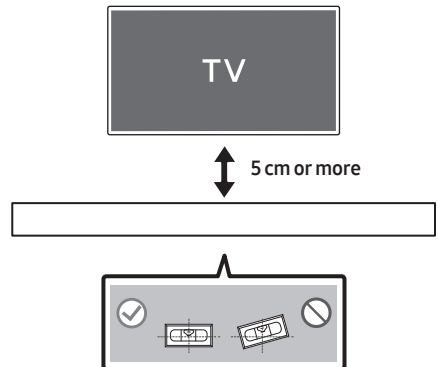

2. Align the **Wall Mount Guide's Centre Line** with the centre of your TV (if you are mounting the Soundbar below your TV), and then fix the **Wall Mount Guide** to the wall using tape.

- If you are not mounting below a TV, place the **Centre Line** in the centre of the installation area.

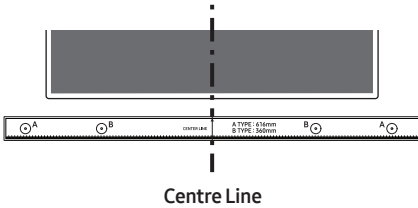

3. Push a pen tip or sharpened pencil tip through the centre of the **A-TYPE** images on each end of the Guide to mark the holes for the supporting screws, and then remove the **Wall Mount Guide**.

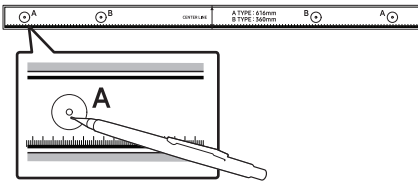

4. Using an appropriately sized drill bit, drill a hole in the wall at each marking.

- If the markings do not correspond to the positions of studs, make sure you insert appropriate anchors into the holes before you insert the support screws. If you use anchors, make sure the holes you drill are large enough for the anchors you use.

5. Push a screw (not supplied) through each **Holder-Screw**, and then screw each screw firmly into a support screw hole.

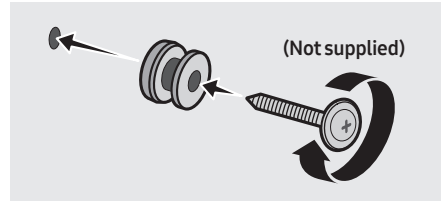

6. Install the 2 **Bracket-Wall Mounts** in the correct orientation on the bottom of the Soundbar using 2 **Screws**.

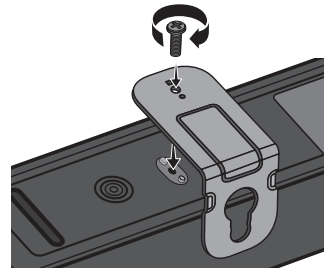

- When assembling, make sure the hanger part of the **Bracket-Wall Mounts** are located behind the rear of the Soundbar.

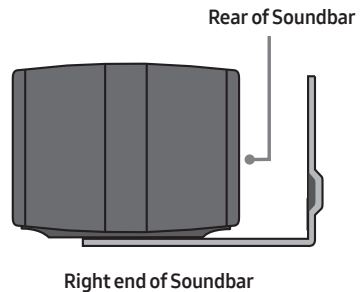

7. Install the Soundbar with the attached **Bracket-Wall Mounts** by hanging the **Bracket-Wall Mounts** on the **Holder-Screws** on the wall.

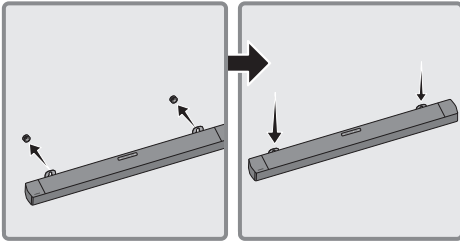

8. Slide the Soundbar down as shown below so that the **Bracket-Wall Mounts** rest securely on the **Holder-Screws**.
- Insert the **Holder-Screws** into the wide (bottom) part of the **Bracket-Wall Mounts**, and then slide the **Bracket-Wall Mounts** down so that the **Bracket-Wall Mounts** rest securely on the **Holder-Screws**.

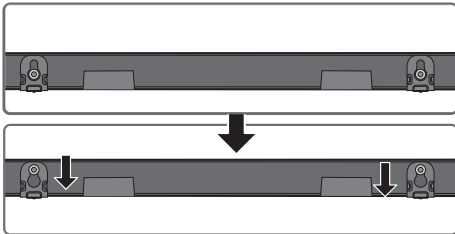

11 PLACING THE SOUNDBAR ON A TV STAND

Place the Soundbar on a TV stand.

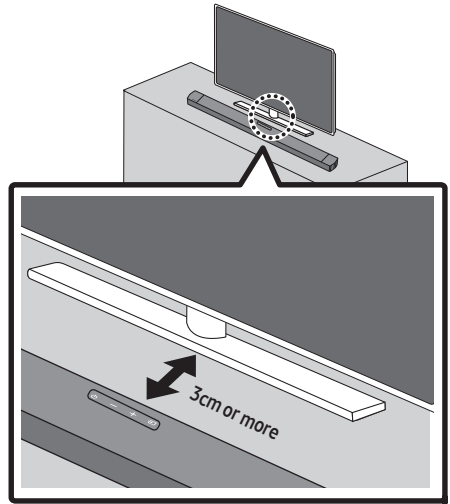

As illustrated in the image, align the centre of the Soundbar with the centre of the TV, carefully place the Soundbar onto the TV stand. For optimal sound quality, position the Soundbar at least 3cm away from the TV front.

NOTE

- Make sure the Soundbar is placed on a flat and solid surface.

12 SOFTWARE UPDATE

Samsung may offer updates for the Soundbar's system firmware in the future.

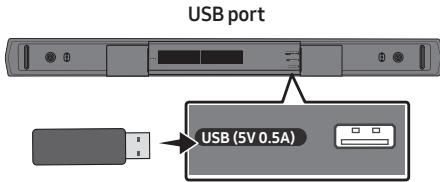

If an update is offered, you can update the firmware by connecting a USB device with the firmware update stored on it to the USB port on your Soundbar. For more information about how to download update files, go to the Samsung website at www.samsung.com → Support. Then, select the product type or enter the model number of your Soundbar, select the Software & Apps option, and then Downloads. Note that the option names can vary.

Update Procedure

Important: The update function erases all user settings. We recommend you write down your settings so that you can easily reset them after the update. Note that updating the firmware resets the subwoofer connection too.

1. Connect a USB thumb drive to the USB port on your computer.
Important: Make sure there are no music files on the USB thumb drive. This may cause the firmware update to fail.
2. Go to (www.samsung.com) → select Enter Model Number and enter the model of your Soundbar. Select manuals and downloads and download the latest software file.
3. Save the downloaded software to a USB stick and select "Extract Here" to unzip the folder.
4. Turn off the Soundbar and connect the USB stick containing the software update to the USB port.
5. Turn on the Soundbar and change the source to "USB" mode. Within 3 minutes, "UPDATE" is displayed and the update begins.
6. When the update is complete, the Soundbar turns off. Turn on the Soundbar and then press the **— + (Volume)** button on the top panel for 5 seconds. "INT BYE" appears on the display and the Soundbar is reset.
 - This product has a DUAL BOOT function. If the firmware fails to update, you can update the firmware again. Soundbar AC code on when USB in with update file. Then update again but VFD no show anything, It will update finish after 2min.
7. Restore your settings on the Soundbar.

If UPDATE is not displayed

1. Turn off the Soundbar, disconnect and then reconnect the USB storage device that contains the update files to the Soundbar's USB port.
2. Disconnect the Soundbar's power cord, reconnect it, and then turn on the Soundbar.

NOTES

- The firmware update may not work properly if audio files supported by the Soundbar are stored in the USB storage device.
- Do not disconnect the power or remove the USB device while updates are being applied.
- After the update is completed, the user setup in the Soundbar maybe will be initialized. So we recommend you write down your settings so that you can easily reset them after the update. Note that updating firmware resets the subwoofer connection too.

If the connection to the subwoofer is not re-established automatically after the update, refer to page 16.

If the software update fails, check if the USB stick is defective.

- Mac OS users should use MS-DOS (FAT) as the USB format.
- Updating via USB may not be available, depending on the USB storage device manufacturer.

13 TROUBLESHOOTING

Before seeking assistance, check the following.

Soundbar does not turn on.

- Check whether the power cord of the Soundbar is correctly inserted into the outlet.

Soundbar works erratically.

- After removing the power cord, insert it again.
- Unplug the power cord and plug it back into the external device and try again.
- If there is no signal, the Soundbar automatically turns off after a certain period of time. Turn on the power. (See page 7.)

If the remote control does not work.

- Point the remote directly to the center part of the Soundbar.
- Replace the batteries with new ones.

Soundbar does not output any sound.

- The volume of the Soundbar is too low or muted. Adjust the volume.
- When any external device (STB, Bluetooth device, mobile device, etc.) is connected, adjust the volume of the external device.
- For sound output of the TV, select Soundbar. (Samsung TV: Home (🏠) → Menu → Settings (⚙️) → All Settings (⚙️) → Sound → Sound Output → Select Soundbar)
- The cable connection to the Soundbar may be loose. Remove the cable and connect again.
- Remove the power cord completely, reconnect, and turn the power on.
- Reset the product and try again. (See page 31.)



Subwoofer does not output any sound.

- Check whether the LED indicator on the rear of the Subwoofer is on in blue. Reconnect the Soundbar and Subwoofer if the indicator is blinking slowly in blue or turned red. (See page 17.)
- You may experience an issue if there is an obstacle between the Soundbar and Subwoofer. Move devices to an area away from obstacles.
- Other devices sending radio frequency signals in proximity may interrupt the connection. Keep your speaker away from such devices.
- Remove and reconnect the power plug.

The Subwoofer volume is too low.

- The original volume of the content you are playing may be low. Try adjusting the Subwoofer level. (See page 11.)
- Bring the Subwoofer speaker closer to you.

Soundbar does not appear on the Bluetooth device list of the TV.

- Disconnect the power cord of the Soundbar completely and reconnect, and then try searching again. (See page 21)
- Press the  PAIR button on the remote control or press the  (Source) button on the top of the Soundbar for more than 5 seconds while the Soundbar is in "BT" mode and in "BT READY" state, and try searching again.

If the TV is not connected via HDMI (ARC).

- Check whether the HDMI cable is correctly connected to the ARC terminal. (See page 20.)
- Connection may not be possible due to the connected external device (set-top box, game machine, etc.). Directly connect the Soundbar.
- HDMI-CEC may not be activated on the TV. Turn on the CEC on the TV menu. (Samsung TV: Home (🏠) → Menu → Settings (⚙️) → All Settings (⚙️) → Connection → External Device Manager → Anynet+ (HDMI-CEC) ON)

There is no sound in when connecting to the TV in HDMI (ARC) mode.

- Your device is unable to play the input signal. Change the TV's audio output to PCM or AUTO. (For a Samsung TV: Home (🏠) → Menu → Settings (⚙️) → All Settings (⚙️) → Sound → Expert Settings → Digital Output Audio Format)

Soundbar does not connect via Bluetooth.

- When connecting a new device, switch to **"BT PAIRING"** for connection. (Press the **PAIR** button on the remote control, or press and hold the **Source** button on the top of the Soundbar for more than 5 seconds while the Soundbar is in **"BT"** mode and in **"BT READY"** state.)
- If the Soundbar is connected to another device, disconnect that device first to switch the device.
- Reconnect it after removing the Bluetooth speaker list on the device to connect. (Samsung TV: Home (🏠) → Menu → Settings (⚙️) → All Settings (⚙️) → Sound → Sound Output → Bluetooth Speaker List)
- The automatic TV connection may be disabled. While the Soundbar is in **"BT READY"**, press and hold the **Left** button on the Soundbar remote control for 5 seconds to select **ON-TV CONNECT**. If you see **OFF-TV CONNECT**, press and hold **Left** button again for 5 seconds to switch the selection.
- Remove and reconnect the power plug, then try again.
- Reset the product and try again. (See page 31.)

Sound drops out when connected via Bluetooth.

- If your device that is connected via Bluetooth moves too far away from the Soundbar, it may cause the sound to drop out. Move the device closer to the Soundbar.
- If a part of your body is in contact with the Bluetooth transceiver or the product is installed on metal furniture, sound may drop out. Check the installation environment and conditions for use.

Soundbar does not turn on automatically with the TV.

- When you turn off the Soundbar while watching TV, power synchronization with the TV is disabled. First turn off the TV.

14 LICENCES & OTHER INFORMATION



Manufactured under license from Dolby Laboratories. Dolby, Dolby Audio, and the double-D symbol are trademarks of Dolby Laboratories Licensing Corporation.



FOR DTS PATENTS, SEE [HTTP://XPERI.COM/DTS-PATENTS/](http://XPERI.COM/DTS-PATENTS/). MANUFACTURED UNDER LICENSE FROM DTS, INC. AND ITS AFFILIATES. DTS, THE DTS LOGO, DIGITAL SURROUND, VIRTUAL:X, AND THE DTS VIRTUAL:X LOGO ARE REGISTERED TRADEMARKS OR TRADEMARKS OF DTS, INC. AND ITS AFFILIATES IN THE UNITED STATES AND/OR OTHER COUNTRIES. © DTS, INC. AND ITS AFFILIATES. ALL RIGHTS RESERVED.



The terms HDMI, HDMI High-Definition Multimedia Interface, HDMI Trade dress and the HDMI Logos are trademarks or registered trademarks of HDMI Licensing Administrator, Inc.



The Bluetooth® word mark and logos are registered trademarks owned by Bluetooth SIG, Inc. and any use of such marks by Samsung Electronics Co., Ltd. is under license. Other trademarks and trade names are those of their respective owners.

Please visit www.samsung.com/global/ecodesign_energy to find further information about off mode, standby mode, and networked standby mode associated with EU standby ecodesign regulation.

Open Source License Notice

Open Source used in this product can be found on the following webpage (<http://opensource.samsung.com>).

15 IMPORTANT NOTES ABOUT SERVICE

- Figures and illustrations in this User Manual are provided for reference only and may differ from actual product appearance.
- An administration fee may be charged if either
 - (a) an engineer is called out at your request and there is no defect with the product (i.e. where the user manual has not been read).
 - (b) you bring the unit to a repair centre and there is no defect with the product (i.e. where the user manual has not been read).
- You will be informed of the administration fee amount before a technician visits.

16 SPECIFICATIONS AND GUIDE

Specifications

Model Name	HW-B450F
USB	5V/0.5A
Weight	1.8 kg
Dimensions (W x H x D)	858.8 x 59.0 x 75.0 mm
Operating Temperature Range	+10 °C to +40 °C
Operating Humidity Range	10 % to 80 %, non-condensing
Storage Temperature Range	-20 °C to +45 °C
Storage Humidity Range	5 % to 95 %, non-condensing
AMPLIFIER Max Output Power	40W x 2, 6 ohm
Supported play formats	LPCM 2ch, Dolby Audio™ (supporting Dolby® Digital), DTS, DTS Virtual:X
Subwoofer Name	PS-WF45T
Weight	4.9 kg
Dimensions (W x H x D)	184.0 x 343.0 x 295.0 mm
AMPLIFIER Max Output Power	220W
Overall Standby Power Consumption (W)	2.0W
Bluetooth Port deactivation method	Press and hold the SOUND MODE button for more than 5 seconds to turn off Bluetooth Power function.

NOTES

- Samsung Electronics Co., Ltd reserves the right to change the specifications without notice.
- Weight and dimensions are approximate.

- Hereby, Samsung declares that this radio equipment is in compliance with Directive 2014/53/EU and the relevant UK statutory requirements. The full text of the declaration of conformity is available at the following internet address: <http://www.samsung.com> go to Support and enter the model name. This equipment may be operated in the TÜRKİYE.
- **WIRELESS DEVICE OUTPUT POWER**
RF max transmitter power
100mW at 2.4GHz – 2.4835GHz
25mW at 5.725GHz – 5.875GHz



[Correct disposal of batteries in this product]

(Applicable in countries with separate collection systems)

This marking on the battery, manual or packaging indicates that the batteries in this product should not be disposed of with other household waste at the end of their working life. Where marked, the chemical symbols Hg, Cd or Pb indicate that the battery contains mercury, cadmium or lead above the reference levels in EC Directive 2006/66.

If batteries are not properly disposed of, these substances can cause harm to human health or the environment.

To protect natural resources and to promote material reuse, please separate batteries from other types of waste and recycle them through your local, free battery return system.



Correct Disposal of This Product
(Waste Electrical & Electronic Equipment)

(Applicable in countries with separate collection systems)

This marking on the product, accessories or literature indicates that the product and its electronic accessories (e.g. charger, headset, USB cable) should not be disposed of with other household waste at the end of their working life. To prevent possible harm to the environment or human health from uncontrolled waste disposal, please separate these items from other types of waste and recycle them responsibly to promote the sustainable reuse of material resources.

Household users should contact either the retailer where they purchased this product, or their local government office, for details of where and how they can take these items for environmentally safe recycling.

Business users should contact their supplier and check the terms and conditions of the purchase contract. This product and its electronic accessories should not be mixed with other commercial wastes for disposal.









For information on Samsung's environmental commitments and product specific regulatory obligations e.g. REACH, WEEE, Batteries, visit:

www.samsung.com/uk/aboutsamsung/sustainability/environment/our-commitment/data/

GÜVENLİK BİLGİLERİ

GÜVENLİK UYARILARI

ELEKTRİK ÇARPMA RİSKİNİ AZLATMAK İÇİN KAPAĞI (YA DA ARKA KISMI) SÖKMEYİN. ÜRÜN İÇİNDE KULLANICI TARAFINDAN TAMİR EDİLEBİLECEK BİR PARÇA BULUNMAMAKTADIR. SERVİS İŞLEMLERİNİ, YETKİN SERVİS PERSONELİNE BIRAKIN. Samsung ürününüzde bulunabilecek sembollerin açıklaması için aşağıdaki tabloya bakın.

	DİKKAT ELEKTRİK ÇARPMA RİSKİ AÇMAYIN	
	Bu sembol, içinde yüksek voltaj olduğunu gösterir. Bu ürünün içindeki parçalarla herhangi bir temasta bulunmak tehlikelidir.	
	Bu sembol, bu ürünle çalışma ve bakıma ilişkin önemli literatür verildiğini gösterir.	
	Sınıf II ürün: Bu sembol, elektrik topraklamasına (toprak) bir güvenlik bağlantısı gerektiğini gösterir. Güç kablolu bir üründe bu sembol bulunmuyorsa, ürünün koruyucu topraklamaya (toprak) güvenilir bir bağlantısı OLMALIDIR.	
	AC voltajı: Bu sembol, sembolle işaretlenen nominal voltajın AC voltajı olduğunu gösterir.	
	DC voltajı: Bu sembol, sembolle işaretlenen nominal voltajın DC voltajı olduğunu gösterir.	
	Dikkat, Kullanım talimatlarına bakın: Bu sembol, kullanıcıya güvenlikle ilgili daha fazla bilgi için kullanıcı kılavuzuna başvurmasını söyler.	

UYARI

- Yangın ya da elektrik çarpması riskini azaltmak için cihazın, su veya neme maruz kalmasına izin vermeyin.
- Ürünün çevresinde sinek kovucu gibi böcek ilaçları veya oda spreyi gibi kimyasallar içeren sıvı püskürtücü ürünler kullanmayın. Buharın ürün yüzeyine temas etmesi veya ürüne girmesi, lekeler ya da arızalara neden olabilir.

DİKKAT

- ELEKTRİK ÇARPMASINI ENGELLEMEK İÇİN FİŞİN GENİŞ UCUNU YUVAYLA EŞLEŞTİRİN VE YERİNE TAM OTURTUN.
- Bu cihaz, koruyucu topraklama bağlantısına sahip bir AC prizine takılmalıdır.
- Cihazın şebeke bağlantısını kesmek için, fişi şebeke soketinden çekilmelidir; dolayısıyla şebeke fişi uygun bir yerde olmalıdır.
- Bu cihaza sıvı damlatılmamalı veya dökülmemelidir. Vazo gibi sıvı dolu nesnelere cihazın üstüne konulmamalıdır.
- Bu cihazı tamamen kapatmak için güç fişini duvardaki prizden çıkarmanız gerekir. Dolayısıyla, güç fişi her zaman hızla ve kolayca erişilebilir bir noktada olmalıdır.

ÖNLEMLER

1. Evinizdeki AC güç kaynağının, ürününüzün altında bulunan kimlik etiketinde listelenen güç gereksinimlerine uyduğundan emin olun. Ürünü, havalandırma için yeterli boşluk 7-10 cm olacak şekilde, uygun bir kaide (mobilya) üzerine yatay biçimde yerleştirin. Havalandırma deliklerinin kapatılmadığından emin olun. Ürünü amplifikatörlerin veya ısınma yapabilecek diğer ekipmanların üzerine koymayın. Bu ünite çalar sürekli kullanım için tasarlanmıştır. Üniteyi tamamen kapatmak için AC fişini duvardaki prizden çıkarın. Eğer üniteyi uzun bir süre kullanmayacaksanız fişini prizden çıkarın.
2. Fırtınalı havalarda AC ana fişi, prizden çıkarın. Yıldırım nedeniyle oluşan gerilim tepe değerleri üniteye zarar verebilir.
3. Üniteyi doğrudan güneş ışığı ya da diğer ısı kaynaklarına maruz bırakmayın. Bu, cihazın aşırı ısınmasına ve arızalanmasına yol açabilir.
4. Ürünü, neme (örneğin, vazo) ve aşırı ısınmaya (örneğin, şömine) ya da güçlü manyetik ya da elektriksel alan oluşturan ekipmanlara karşı koruyun. Ünitenin hatalı çalışması durumunda güç kablosunu AC kaynağından çıkarın. Bu ürün, endüstriyel kullanım için tasarlanmamıştır. Bu ürün sadece kişisel kullanım içindir. Ürün veya diskini, soğuk sıcaklıklarda depolanmışsa yoğuşma meydana gelebilir. Kış şartlarında ünitenin taşınması durumunda kullanmadan önce ünite oda sıcaklığına gelene kadar yaklaşık 2 saat bekleyin.

5. Bu ürünle kullanılan piller, çevreye zarar veren kimyasal maddeler içermektedir. Pilleri, normal ev çöpüne atmayın. Pilleri ateşe atmayın. Pillere kısa devre yaptırmayın, içini açmayın veya aşırı ısıtmayın. **DİKKAT** : Pil düzgün şekilde değiştirilmediği takdirde patlama riski. Yalnızca aynı tipte veya eşdeğer tipte değiştirin.

İÇİNDEKİLER

01	Bileşenleri denetleme	6
02	Ürüne genel bakış	7
	Soundbar'ın Ön Paneli / Üst Paneli	7
	Soundbar Alt Paneli	8
03	Uzaktan kumandayı kullanma	9
	Uzaktan Kumandayı kullanmadan önce pilleri takma (2 adet AAA pil)	9
	Uzaktan Kumandayı Kullanma Şekli	9
	 (Ses Denetimi) ayarını yapma	12
	Gizli Düğmeleri Kullanma (Birden fazla işlevi olan düğmeler)	13
	Farklı ses efekti modları için çıkış teknik özellikleri	13
	TV uzaktan kumandasıyla Soundbar ses düzeyini ayarlama	14
04	Soundbar'ı bağlama	15
	Elektrik Gücünü Bağlama	15
	Soundbar'ı Subwoofer'a Bağlama	16
	Samsung Kablosuz Arka Hoparlör Kiti'ni Soundbar'ınıza bağlama	18
05	TV'ye kablolu bağlantı yapma	19
	Yöntem 1. Optik Kablo kullanarak bağlama	19
	Yöntem 2. HDMI Kablosu Kullanarak TV Bağlama	20
06	TV'ye kablosuz bağlantı yapma	21
	TV'yi Bluetooth aracılığıyla bağlama	21

07	Harici bir cihaz bağlantısı	23
	Optik Kablo Kullanarak Bağlantısı	23
08	USB depolama cihazı bağlantısı	24
09	Mobil cihaz bağlantısı	25
	Bluetooth Aracılığıyla Bağlantısı	25
10	Duvar montajını takma	28
	Kurulum Önlemleri	28
	Duvar Montaj Bileşenleri	28
11	Soundbar'ı TV sehpa üzerine yerleştirme	30
12	Yazılım güncellemesi	31
	Güncelleme Prosedürü	31
	UPDATE görüntülenmiyorsa	32
13	Sorun giderme	33
14	Lisanslar ve Diğer Bilgiler	35
15	Hizmet hakkında önemli not	35
16	Spesifikasyonlar ve kılavuz	36
	Spesifikasyonlar	36

01 BİLEŞENLERİ DENETLEME

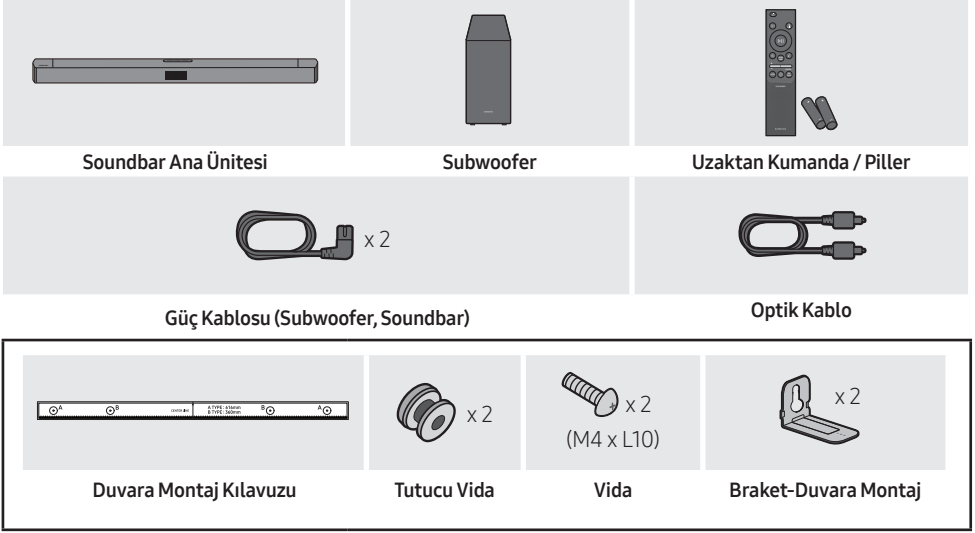

- Güç kaynağı ve Güç Tüketimi için, ürüne yapıştırılan etikete bakın. (Etiket : Soundbar Ana Ünitesinin Alt Kısmı)
- Ek bileşenler ya da isteğe bağlı kablolar satın almak için bir Samsung Servis Merkezine veya Samsung Müşteri Hizmetleri'ne başvurun.
- Aksesuarların görünümü yukarıdaki çizimlerde görünenden biraz farklı olabilir.
- Tasarım ve teknik özellikler önceden haber verilemeksizin değiştirilebilir.

02 ÜRÜNE GENEL BAKIŞ

Soundbar'ın Ön Paneli / Üst Paneli

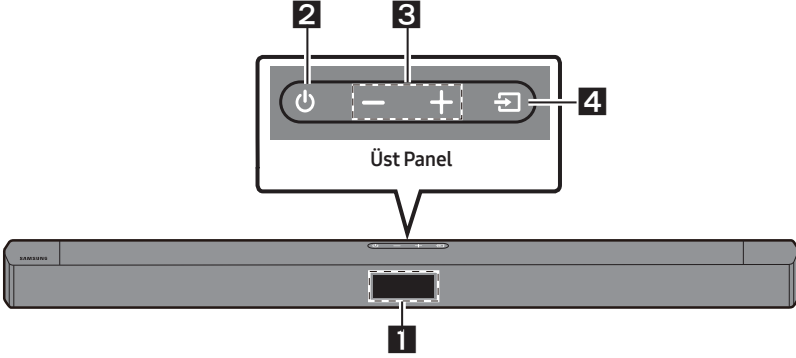

1	Ekran Ürünün durumunu ve geçerli modunu görüntüler.										
2	⏻ (Güç) Düğmesi Gücü açar ve kapatır. <ul style="list-style-type: none">• Auto Power Down işlevi Ünite, aşağıdaki durumlarda otomatik olarak kapanır.<ul style="list-style-type: none">– TV ARC / BT / USB / D.IN Modu: 18 dakika süresince ses sinyali yoksa ünite kapanır.										
3	– + (Ses Düzeyi) düğmesi Ses düzeyini ayarlayın. <ul style="list-style-type: none">• Ayarlandığında, Soundbar'ın ön ekranında ses düzeyi belirir.										
4	↔ (Kaynak) Düğmesi Kaynak giriş modunu seçer. <table border="1"><thead><tr><th>Giriş modu</th><th>Ekran</th></tr></thead><tbody><tr><td>ARC (HDMI OUT)</td><td>TV ARC</td></tr><tr><td>BLUETOOTH</td><td>BT</td></tr><tr><td>USB</td><td>USB</td></tr><tr><td>Optik</td><td>D.IN</td></tr></tbody></table> <ul style="list-style-type: none">• "BT PAIRING" modunu açmak için kaynağı "BT" moduna alın, ardından Soundbar, "BT READY" durumundayken ↔ (Kaynak) düğmesini 5 saniyeden uzun bir süre boyunca basılı tutun.	Giriş modu	Ekran	ARC (HDMI OUT)	TV ARC	BLUETOOTH	BT	USB	USB	Optik	D.IN
Giriş modu	Ekran										
ARC (HDMI OUT)	TV ARC										
BLUETOOTH	BT										
USB	USB										
Optik	D.IN										

- AC kablosunu taktığınızda, güç düğmesi 4 ila 6 saniye içinde çalışacaktır.
- Bu ünitenin gücünü açtığınızda, ses gelmeden önce 4 ila 5 saniyelik bir gecikme olur.
- Sadece Soundbar sesini duymak istiyorsanız, televizyonunuzun Ses Ayarları menüsündeki TV hoparlörlerini kapatmalısınız. Televizyonunuzla birlikte gelen kullanım kılavuzuna başvurun.

Soundbar Alt Paneli

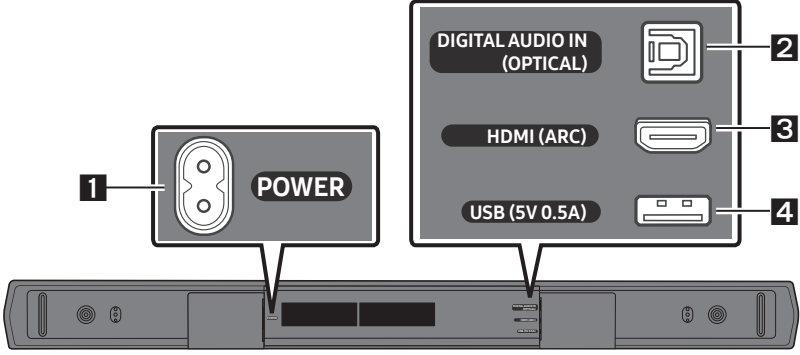

1	POWER Soundbar'ın AC güç kablosunu takın.
2	DIGITAL AUDIO IN (OPTICAL) Harici cihazın dijital (optik) çıkışına bağlayın.
3	HDMI (ARC) TV'deki HDMI (ARC) jakına bağlayın.
4	USB (5V 0.5A) USB cihazdaki müzik dosyalarını Soundbar'dan çalmak için buraya bir USB cihaz bağlayın.

- Güç kablosunu prizden çıkarırken fişten tutarak çekin. Kabloyu çekmeyin.
- Bu üniteyi veya diğer bileşenleri, bileşenler arasındaki tüm bağlantılar tamamlanmadan AC prize takmayın.

03 UZAKTAN KUMANDAYI KULLANMA

Uzaktan Kumandayı kullanmadan önce pilleri takma (2 adet AAA pil)



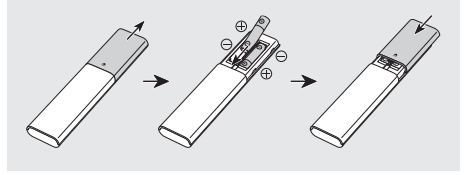



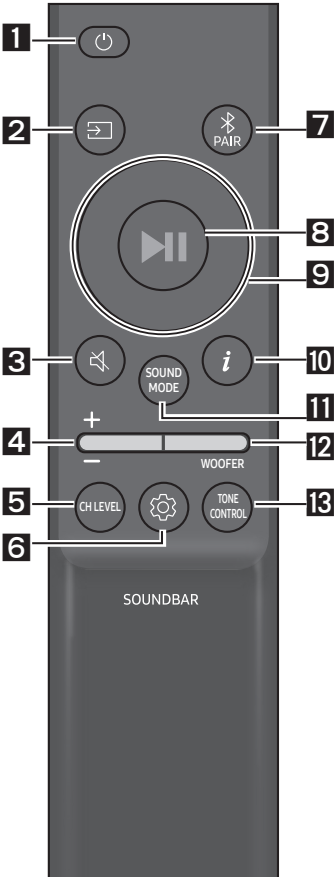

Arka kapağı, tamamen çıkana kadar ok yönünde kaydırın. 2 adet AAA pilini (1,5 V) kutupları doğru yönde olacak şekilde takın. Arka kapağı tekrar yerine kaydırın.







Uzaktan Kumandayı Kullanma Şekli



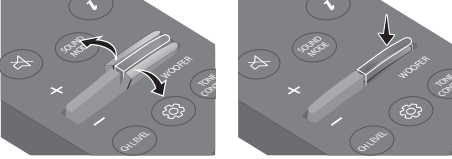

1	 Güç	Soundbar'ı açar ve kapatır.
2	 Kaynak	Soundbar'a bağlı bir kaynağı seçmek için basın.
3	 Sessiz	Sesi kesmek için  (Sessiz) düğmesine basın. Sesi geri açmak için tekrar aynı düğmeye basın.
4	 Ses Düzeyi	Ses düzeyini ayarlamak için düğmeyi yukarı veya aşağı itin.  <ul style="list-style-type: none">• Sessiz Sesi kapatmak için Ses Düzeyi düğmesine basın. Sesi açmak için tekrar basın. 

5	 CH LEVEL	<p>Düğmeye basarak her bir hoparlörün ses düzeyini ayarlayabilirsiniz.</p> <ul style="list-style-type: none"> • VIRTUAL CENTER LEVEL öğesini seçmek için düğmeye basın, ardından ses düzeyini -6 ile +6 arasında bir değere ayarlamak için Yukarı/Aşağı düğmelerini kullanın. • Arka Hoparlörler (ayrı olarak satılır) bağlandığında REAR LEVEL ayarı desteklenir. REAR LEVEL için -6 ile +6 arasında bir ses düzeyi ayarlamak üzere Yukarı/Aşağı düğmelerini kullanın.
6	 Ses Denetimi	<p>Bu düğmeye basarak ses işlevini ayarlayabilirsiniz. İstenen ayarlar Yukarı/Aşağı düğmeleri kullanılarak yapılabilir.</p> <p>VOICE ENHANCE ON/OFF → NIGHT MODE ON/OFF → AUDIO SYNC → SOUND GROUPING ON/OFF → PRIVATE REAR SOUND ON/OFF</p> <ul style="list-style-type: none"> • VOICE ENHANCE, NIGHT MODE, SOUND GROUPING ve PRIVATE REAR SOUND ses işlevi Yukarı/Aşağı düğmeleri kullanılarak ON/OFF durumuna getirilebilir. (VOICE ENHANCE ve NIGHT MODE işlevi "DTS Virtual:X" modunda kullanılamaz.) • Arka Hoparlörler (ayrı olarak satılır) bağlanırsa SOUND GROUPING, PRIVATE REAR SOUND ayarı desteklenir. • 12. sayfadaki  (Ses Denetimi) ayarını yapma" konusuna bakın.
7	 Bluetooth PAIR	<p> PAIR düğmesine basın. Soundbar'ın ekranında "BT PAIRING" ifadesi görüntülenir. Bluetooth cihazının arama listesinde Soundbar'ı seçerek bu modda Soundbar'ı yeni bir Bluetooth cihazına bağlayabilirsiniz.</p>
8	 Çal / Duraklat	<p>Bir müzik dosyasını geçici olarak duraklatmak için  düğmesine basın. Düğmeye tekrar bastığınızda müzik dosyasının çalınmasına devam edilir.</p>
9	 Yukarı/Aşağı/ Sol/Sağ	 <p>Yukarı/Aşağı/Sol/Sağ seçimini yapmak için belirtilen alanlara basın.</p> <p>İşlevleri seçmek veya ayarlamak için düğme üzerinde Yukarı/Aşağı/Sol/Sağ bölümlere basın.</p> <ul style="list-style-type: none"> • Tekrar "USB" modunda Tekrar işlevini kullanmak için Yukarı düğmesine basın. • Müzik Atla Sonraki müzik dosyasını seçmek için Sağ düğmesine basın. Önceki müzik dosyasını seçmek için Sol düğmesine basın. • ID SET ID SET'i tamamlamak için Yukarı düğmesini 5 saniye basılı tutun (bir kablolu subwoofer'a veya kablolu arka hoparlörlere bağlanırken).

10	 Bilgi	Geçerli işlevle ilgili bilgileri görüntülemek için düğmeye basın. (Bkz. sayfa 7.)
11	 SOUND MODE	<p>Bu düğmeye basarak istediğiniz ses modunu seçebilirsiniz.</p> <p>SURROUND SOUND → GAME → ADAPTIVE SOUND → DTS VIRTUAL:X → BASS BOOST → STANDARD</p> <ul style="list-style-type: none"> - SURROUND SOUND Standarttan daha geniş bir ses alanı sağlar. - GAME Oyun oynarken aksiyona kapılmanızı sağlamak için stereoskopik ses sağlar. - ADAPTIVE SOUND İçeriği gerçek zamanlı olarak inceler ve içeriğin özelliklerine bağlı olarak en iyi ses alanını sağlar. - DTS VIRTUAL:X Herhangi bir içerikten çevreyici 3B ses. - BASS BOOST Bas sesinin vurgulandığı ses alanı modu. - STANDARD Orijinal ses çıkışı yapar. <ul style="list-style-type: none"> • DRC (Dynamic Range Control) Dolby Digital ve DTS Digital parçalara dinamik aralık denetimi uygulamanıza izin verir. DRC (Dynamic Range Control) işlevini açmak veya kapatmak için Soundbar kapalıyken SOUND MODE düğmesini en az 5 saniye boyunca basılı tutun. DRC açıkken yüksek ses azaltılır. (Ses bozulabilir.) • Bluetooth Power Bu özellik önceden bağlanmış bir televizyon veya Bluetooth cihazından bağlantı talebi geldiğinde otomatik olarak Soundbar'ı açar. Ayar, varsayılan olarak Açık konumundadır. <ul style="list-style-type: none"> - Bluetooth Power işlevini açmak veya kapatmak için Soundbar açıkken SOUND MODE düğmesini en az 5 saniye boyunca basılı tutun.
12	 WOOFER WOOFER (BAS) DÜZEYİ	 <p>Woofer (bas) ses düzeyini -12 olarak ya da -6 ile +6 arasında ayarlamak için yukarı veya aşağı düğmesine basın. Woofer (bas) ses düzeyini 0 (Varsayılan) olarak ayarlamak için düğmeye basın.</p>
13	 TONE CONTROL	<p>Düğmeye basarak tiz veya bas sesin düzeyini ayarlayabilirsiniz.</p> <ul style="list-style-type: none"> • TREBLE veya BASS öğesini seçmek için düğmeye basın, ardından ses düzeyini -6 ile +6 arasında bir değere ayarlamak için Yukarı/Aşağı düğmelerini kullanın.

(Ses Denetimi) ayarını yapma

- **VOICE ENHANCE ON/OFF** : Bu mod, filmlerde ve TV'de konuşmaların duyulmasını kolaylaştırır.
- **NIGHT MODE ON/OFF** : Bu mod, ses düzeyi azaltılırken konuşmaların net duyulmasını sağlayacak şekilde ayarları değiştirerek gece zamanı izleme için optimize edilmiştir.
- **AUDIO SYNC** : TV'deki video ve Soundbar'dan gelen ses senkronize değilse,  (Ses Denetimi) düğmesine basıp **AUDIO SYNC** seçeneğini belirleyin ve ardından **Yukarı/Aşağı** düğmelerini kullanarak ses gecikmesini 0~300 milisaniye arasında ayarlayın. ("USB" veya "BT" modunda mevcut değildir.)
- **SOUND GROUPING ON/OFF**: Soundbar ana ünitesi ve Surround Hoparlörler, surround ses yerine tüm sesi çalarak kalabalık bir grubun geniş bir alanda müzik dinlemesi için ideal ortamı yaratır.
 - Surround Hoparlörler bağlandığında başlangıçta bu menü etkinleşir, daha sonra Surround Hoparlörlerin bağlantısından bağımsız olarak etkin halde kalır.
 - Bu modu etkinleştirirseniz Ses modları arasında ses farkı olmaz.
 - Ses, Soundbar ana ünitesinin ve Surround hoparlörlerin hoparlör ünitelerinin tamamından gelmez, yalnızca önceden belirlenmiş bazı ünitelerden gelir. Sesin hangi ünitelerden geldiği modeller arasında farklılık gösterir.
- **PRIVATE REAR SOUND ON/OFF** : Bu mod, sesi yalnızca Surround Hoparlörlerden gelecek şekilde ayarlayarak başkalarının sizi rahatsız etmeden müzik dinleyebilmenizi sağlar.
 - Bu modu etkinleştirirseniz Soundbar ana ünitesinden ve ardından subwoofer'dan ses gelmez. Ses yalnızca Surround Hoparlörlerin ön kanalından gelir.
 - Bu modu etkinleştirirseniz Ses modları arasında ses farkı olmaz.
 - İşlev, güç kapatıldığında veya Surround Hoparlörlerin bağlantısı kesildiğinde kapanır.
 - Menü yalnızca Surround Hoparlörler bağlı olduğunda etkinleşir.
 - Bu mod, Q-Symphony işlevi açıldığında otomatik olarak kapanır ve kullanılamaz duruma gelir.
- Her bir frekans bandı için sesi ayarlamak üzere  (Ses Denetimi) düğmesini yaklaşık 5 saniye basılı tutun. 150 Hz, 300 Hz, 600 Hz, 1,2 kHz, 2,5 kHz, 5 kHz, ve 10 kHz **Sol/Sağ** düğmeleri kullanılarak seçilebilir ve **Yukarı/Aşağı** düğmeleri kullanılarak -6 ile +6 aralığında ayarlanabilir. (Ses modunun "**STANDARD**" olarak ayarlandığından emin olun.)

Gizli Düğmeleri Kullanma (Birden fazla işlevi olan düğmeler)

Gizli Düğme		Referans sayfa
Uzaktan Kumanda Düğmesi	İşlev	
WOOFER (Yukarı)	TV uzaktan kumandası Açık/Kapalı (Bekleme)	Sayfa 14
Sol	TV Bağlantı Açık/Kapalı (BT Hazır)	Sayfa 22
Yukarı	ID SET	Sayfa 10
 (Ses Denetimi)	7 Bantlı EQ (5 saniye basılı tutun)	Sayfa 10
	Sıfırla (10 saniye basılı tutun)	Sayfa 31
SOUND MODE	DRC ON/OFF (Bekleme)	Sayfa 11
	Bluetooth Power	Sayfa 11

Farklı ses efekti modları için çıkış teknik özellikleri

Efekt	Giriş	Çıkış	
		Kablosuz Arka Hoparlör Kiti Olmadan	Kablosuz Arka Hoparlör Kiti İle
 SOUND MODE	SURROUND SOUND	2.0 kn	2.1 kn
		5.1 kn	2.1 kn
	GAME	2.0 kn	2.1 kn
		5.1 kn	2.1 kn
	ADAPTIVE SOUND	2.0 kn	2.1 kn
		5.1 kn	2.1 kn
	DTS VIRTUAL:X	2.0 kn	2.1 kn
		5.1 kn	2.1 kn
	BASS BOOST	2.0 kn	2.1 kn
		5.1 kn	2.1 kn
	STANDARD	2.0 kn	2.1 kn
		5.1 kn	2.1 kn

- Samsung Kablosuz Arka Hoparlör Kiti ayrı olarak satın alınabilir. Bir Kit satın almak için Soundbar'ı satın aldığınız satıcıyla iletişime geçin.
- **STANDARD** modu kullanılırken Arka Hoparlör 2 kanal çıkışı için ses üretmez. Arka Hoparlörlerin sesini etkinleştirmek için efekt modunu **SURROUND SOUND** olarak değiştirin.

TV uzaktan kumandasıyla Soundbar ses düzeyini ayarlama



TV uzaktan kumandasını kullanarak Soundbar ses düzeyini ayarlayın.

- Bu işlev yalnızca IR (kızılötesi) uzaktan kumandalarla kullanılabilir. Bluetooth uzaktan kumandalar (eşleşme gerektiren uzaktan kumandalar) desteklenmez.
- Bu işlevi kullanmak için TV hoparlörünü **Harici Hoparlör** olarak ayarlayın.
- Bu işlevi destekleyen üreticiler:
Samsung, VIZIO, LG, Sony, Sharp, PHILIPS, PANASONIC, TOSHIBA, Hisense, RCA

1. Soundbar'ı kapatın.

2. **WOOFER** düğmesini 5 saniye boyunca basılı tutun.

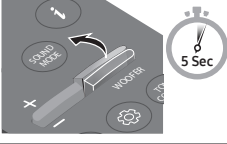
WOOFER düğmesini 5 saniye boyunca basılı tuttuğunuz her seferde mod şu sırayla değişir: "**OFF-TV REMOTE**" (Varsayılan mod), "**SAMSUNG-TV REMOTE**", "**ALL-TV REMOTE**".

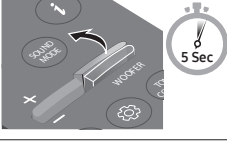
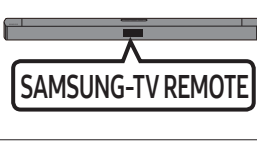
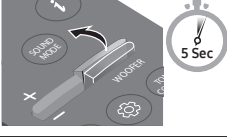
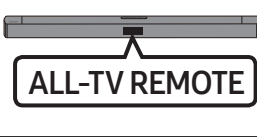
Uzaktan Kumanda Düğmesi	Ekran	Durum
		TV uzaktan kumandasını devre dışı bırakın.
		Bir Samsung TV'nin IR uzaktan kumandasını etkinleştirin.
		Bir üçüncü taraf TV'nin IR uzaktan kumandasını etkinleştirin.

04 SOUNDBAR'İ BAĞLAMA

Elektrik Gücünü Bağlama

Subwoofer ve Soundbar'ı aşağıdaki sırada prize bağlamak için güç bileşenlerini kullanın:

1. Güç kablosunun Ucunu **A** Subwoofer'a ve Ucu da **B** duvar prizine bağlayın.
2. Güç kablosunun Ucunu **A** Soundbar'a ve Ucu da **B** duvar prizine bağlayın.

Aşağıdaki çizime bakın.

- Gerekli elektrik gücü ve güç tüketimi hakkında daha fazla bilgi için ürüne takılı etikete bakın.
(Etiket : Soundbar Ana Ünitesinin Alt Kısmı)

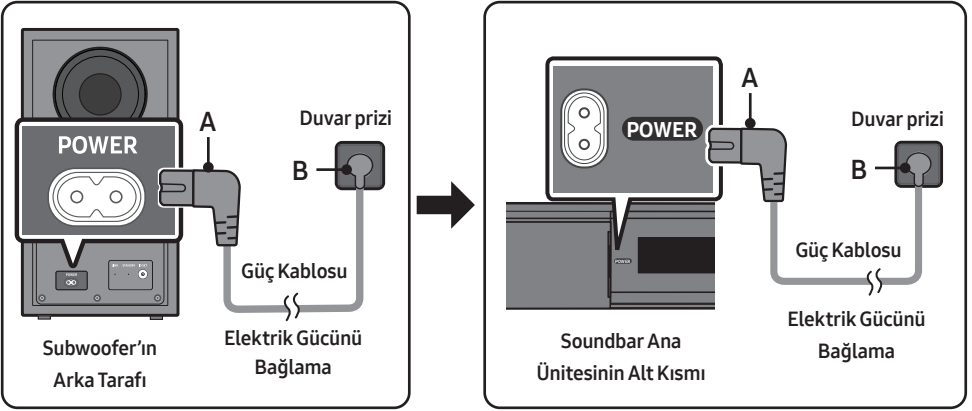

Soundbar'ı Subwoofer'a Bağlama





Subwoofer bağlandığında zengin bas sesin keyfini sürebilirsiniz.

Subwoofer ile Soundbar arasında otomatik bağlantı

Güç kablolarını Soundbar'a ve subwoofer'a bağladıktan sonra gücü açtığınızda subwoofer Soundbar'a otomatik olarak bağlanır.

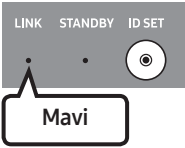
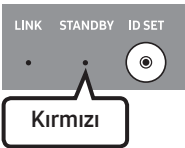
- Otomatik eşleştirme tamamlandığında, subwoofer'ın arkasındaki mavi gösterge açılır.

Subwoofer'ın arkasındaki LED Göstergesi Işıkları

LED	Durum	Açıklama	Çözüm
	Açık	Başarıyla bağlandı (normal işleyiş)	-
	Yanıp sönüyor	Bağlantı yeniden sağlanıyor	Güç kablosunun ana Soundbar ünitesine düzgün şekilde bağlı olup olmadığını kontrol edin veya yaklaşık 5 dakika bekleyin. Yanıp sönmeye devam ediyorsa, subwoofer'ı manuel olarak bağlamayı deneyin. Bkz. sayfa 17.
	Açık	Bekleme (Soundbar ana ünitesi kapalıyken)	Ana Soundbar ünitesine giden güç kablosunun düzgün bağlanıp bağlanmadığını kontrol edin.
	Açık	Bağlantı başarısız oldu	Yeniden bağlayın. Bkz. manuel bağlantı talimatları, sayfa 17.
	Yanıp sönüyor	Arıza	Kılavuzdaki Samsung Servis Merkezi iletişim bilgilerine bakın.

Otomatik bağlantı başarısız olursa subwoofer'ı manuel olarak bağlama

Aşağıdaki manuel bağlantı işlemini uygulamadan önce:

- Soundbar ve subwoofer güç kablolarının düzgün bağlanıp bağlanmadığını kontrol edin.
- Soundbar'ın açık olduğundan emin olun.

1. Subwoofer'ın arkasındaki **ID SET** düğmesine yalnızca kırmızı ışık sabit bir şekilde yanarken veya mavi ışık yavaşça yanıp sönerken en az 5 saniye süreyle basın ve tutun.
 - Subwoofer'ın arkasındaki kırmızı gösterge söner ve mavi gösterge yanıp sönmeye başlar.

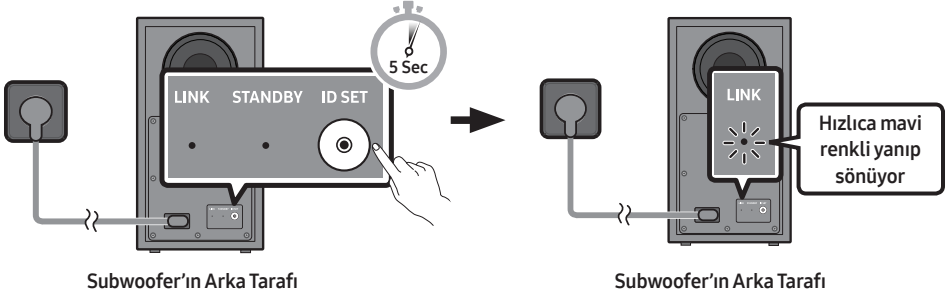

2. Önce ekranı açmak için uzaktan kumandada **Güç** düğmesi haricindeki herhangi bir düğmeye basın, ardından en az 5 saniye uzaktan kumandadaki **Yukarı** düğmesini basılı tutun.
 - Soundbar ekranında kısa bir süre **ID SET** mesajı görünür ve sonra kaybolur.
 - **ID SET** tamamlandığında Soundbar otomatik olarak açılır.

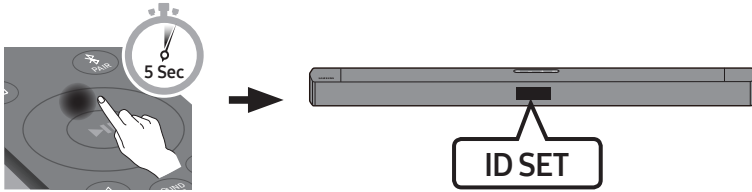

3. LINK LED'in sabit mavi yandığını (bağlantı tamamlandı) kontrol edin.

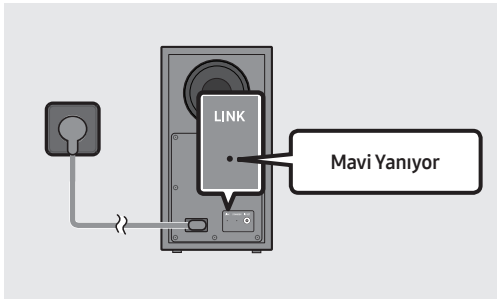

Soundbar ile Kablosuz Subwoofer arasında bağlantı kurulduğunda LINK LED göstergesi yanıp sönmeyi bırakır ve sabit mavi yanar.

NOTLAR

- Bu ürünün veya TV'nizin güç kablosunu, bileşenler arasındaki tüm bağlantılar tamamlanmadan prize takmayın.
- Bu ürünü taşımadan veya kurmadan önce gücü kapattığınızdan ve güç kablosunu çıkardığınızdan emin olun.
- Ana ünite kapalıysa kablosuz subwoofer bekleme moduna geçer ve arkadaki STANDBY LED'i birkaç kere Mavi olarak yanıp söndükten sonra Kırmızı yanar.
- Soundbar'ın yakınında Soundbar ile aynı frekansı (5,8 GHz) kullanan bir cihaz kullanırsanız parazit nedeniyle sese kesintiler oluşabilir.
- Ana üniteden gelen kablosuz sinyalin maksimum iletim mesafesi yaklaşık 10 metredir, ancak üniteyi kullandığınız ortama bağlı olarak değişebilir. Ana ünite ile kablosuz subwoofer arasında çelik-betonarme veya metal bir duvar varsa sistem hiç çalışmayabilir çünkü kablosuz sinyaller metalden geçemez.

ÖNLEMLER

- Kablosuz subwoofer'da yerleşik kablosuz alıcı antenler bulunur. Üniteleri su ve nemden uzak tutun.
- En iyi dinleme performansı için kablosuz subwoofer ve Kablosuz Arka Hoparlör (ayrı satılır) konumlarının çevresindeki alanda herhangi bir engel bulunmadığından emin olun.

Samsung Kablosuz Arka Hoparlör Kiti'ni Soundbar'ınıza bağlama

Samsung Kablosuz Arka Hoparlör Kiti'ni (SWA-9250S, ayrı satılır) Soundbar'ınıza bağlayarak doğru kablosuz surround sesi genişletin.

Bağlantı hakkında ayrıntılı bilgi için Samsung Kablosuz Arka Hoparlör Kiti kılavuzuna bakın.

05 TV'YE KABLOLU BAĞLANTI YAPMA

Kablolu veya kablosuz bağlantı aracılığıyla Soundbar'ınızdan gelen TV sesini duyun.

- Soundbar, belirli Samsung TV'lere bağlandığında TV'nin uzaktan kumandası aracılığıyla kontrol edilebilir.
 - Bu özellik 2017'ye kadar ve optik kablo kullanarak Soundbar'ı TV'ye bağladığınızda Bluetooth'u destekleyen sonraki Samsung Smart TV'lerde desteklenmektedir.
 - Bu işlev ayrıca, ses alanı ve çeşitli ayarların yanı sıra ses düzeyini ve sessize almayı ayarlamak için TV menüsünü kullanmanıza olanak sağlar.

Yöntem 1. Optik Kablo kullanarak bağlama

Yayın sinyalleri Dolby Digital ve televizyonunuzdaki "Dijital Çıkış Ses Formatı" ayarı PCM olduğunda bu değeri Dolby Digital olarak değiştirmeniz önerilir. Ayar değiştirildiğinde ses kalitesi iyileşecektir. (TV menüsünde, üreticiye bağlı olarak Dolby Digital ve PCM için farklı ifadeler kullanılabilir.)

Bağlantı Öncesi Kontrol Listesi

- Optik kablo kullandığınızda ve uçlarda kapaklar olduğunda, kapakları çıkardığınızdan emin olun.



- Bir optik kablo kullanıyorsanız "D.IN" modunun ayarlanmış olması gerekir.

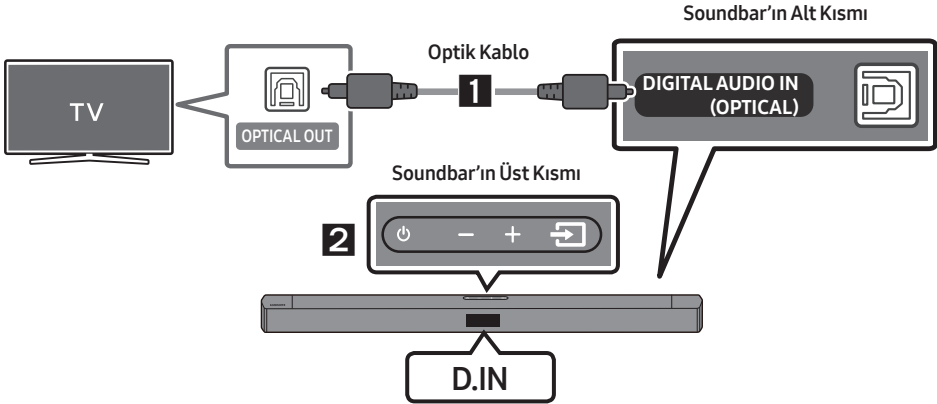



1. Soundbar'daki **DIGITAL AUDIO IN (OPTICAL)** yakını dijital bir optik kabloyla TV'nin OPTICAL OUT yakına bağlayın.
2. Üst paneldeki veya uzaktan kumandadaki  (**Kaynak**) düğmesine basın ve ardından "D.IN" modunu seçin.
3. TV sesi Soundbar'dan çalınır.

Yöntem 2. HDMI Kablosu Kullanarak TV Bağlama

⚠ DİKKAT

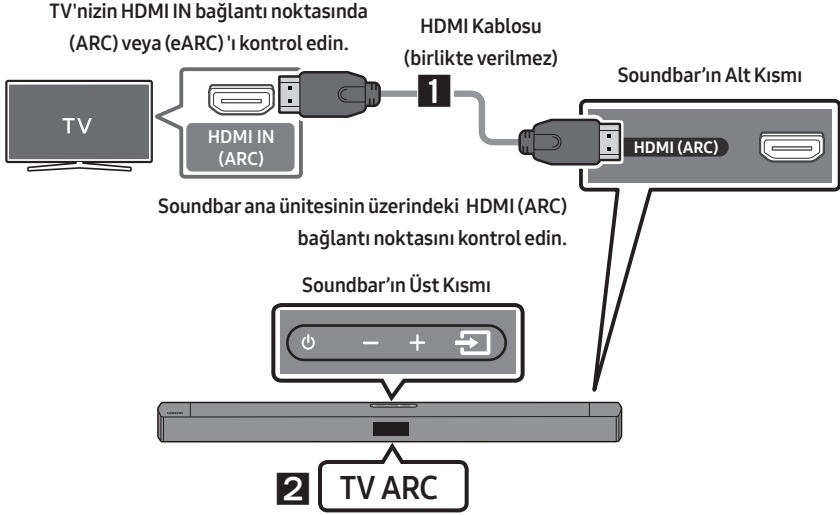
- HDMI kablosunu TV ve Soundbar arasında takmak için, ARC işaretli uçları bağladığınızdan emin olun. Aksi takdirde TV sesi çıkmayabilir.
- Önerilen kablo **High-Speed HDMI Cable with Ethernet**'tir.



1. Soundbar ve TV açık durumdayken, HDMI kablosunu (birlikte verilmez) şekilde gösterildiği gibi bağlayın.
2. Soundbar ana ünitesinin görüntü penceresinde "TV ARC" görüntülenir ve Soundbar TV sesini çalar.
 - TV sesi duyulmuyorsa "TV ARC" moduna geçmek için uzaktan kumandadaki veya Soundbar'ın üst kısmındaki  (Kaynak) düğmesine basın. Ekranda "TV ARC" görüntülenir ve TV sesi çalınır.
 - Soundbar ana ünitesinin görüntü penceresinde "TV ARC" görüntülenmezse HDMI kablosunun (birlikte verilmez) doğru bağlantı noktasına bağlanıp bağlanmadığını onaylayın.
 - Soundbar'daki ses düzeyini değiştirmek için TV'nin uzaktan kumandasında bulunan ses düğmelerini kullanın.

NOTLAR

- HDMI, ses ve görüntü verilerinin tek bir konektör aracılığıyla dijital iletimine olanak sağlayan bir arabirimdir.
- TV'de bir ARC bağlantı noktası varsa HDMI kablosunu HDMI IN (ARC) bağlantı noktasına takın.
- Mümkünse çekirdeği olmayan bir HDMI kablosu kullanmanızı öneririz. HDMI kablunuzun çekirdeği olacaksa çapının 14 mm'den az olmasına dikkat edin.
- HDMI kablosu ARC özelliğini desteklemiyorsa bu işlev kullanılamaz.

06 TV'YE KABLOSUZ BAĞLANTI YAPMA

TV'yi Bluetooth aracılığıyla bağlama

Bluetooth kullanılarak TV bağlandığında, kablo bağlama telaşesi olmadan stereo sesi duyabilirsiniz.

- Aynı anda sadece bir TV bağlanabilir.

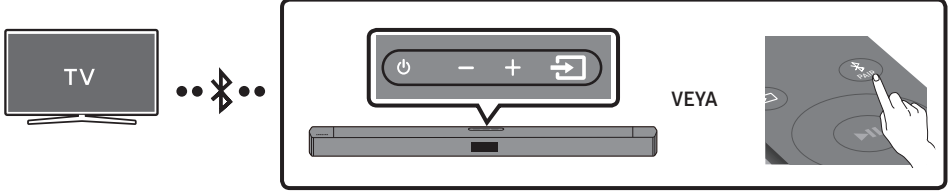

İlk bağlantı

1. "BT PAIRING" moduna girmek için uzaktan kumandadaki **PAIR** düğmesine basın.
(VEYA) a. Üst paneldeki **(Kaynak)** düğmesine basın ve ardından "BT" seçeneğini belirleyin. "BT" birkaç saniye içinde otomatik olarak "BT PAIRING" şeklinde, bağlantı kaydı varsa "BT READY" şeklinde değişir.
b. "BT READY" yazısı görüldüğünde, "BT PAIRING" mesajının görüntülenmesi için 5 saniyeden uzun bir süre boyunca Soundbar'ın üst panelindeki **(Kaynak)** düğmesini basılı tutun.
2. TV'de Bluetooth modunu seçin. (Daha fazla bilgi için TV'nin kılavuzuna bakın.)
3. TV ekranındaki listeden "[AV] B-Series Soundbar" seçimini yapın.
Kullanılabilir Soundbar, TV Bluetooth cihazı listesinde "Needs Pairing" veya "Paired" olarak belirtilir. Soundbar'ı bağlamak için mesajı seçin ve bir bağlantı kurun.
 - TV bağlandığında, Soundbar'ın ön ekranında [TV adı] → "BT" görünür.
4. Artık TV sesini Soundbar'dan duyabilirsiniz.

Cihaz bağlanamazsa

- Daha önce bağlanan Soundbar liste öğesi (örn. "[AV] B-Series Soundbar") listede görünüyorsa bunu silin.
- Sonra adım 1 ile 3 arasını tekrarlayın.

NOT



- Soundbar'ı televizyonunuza ilk kez bağladıktan sonra yeniden bağlanmak için "BT READY" modunu kullanın.

Soundbar'ın TV Bağlantısını Kesme

Üst paneldeki veya uzaktan kumandadaki  (**Kaynak**) düğmesine basın ve **"BT"** dışındaki herhangi bir moda geçin.

- TV'nin Soundbar'dan bir yanıt alması gerektiğinden bağlantının kesilmesi zaman alır. (Bunun için gerekli süre TV'nin modeline göre değişebilir.)
- Soundbar ile TV arasında otomatik Bluetooth bağlantısını iptal etmek için, Soundbar **"BT READY"** durumundayken uzaktan kumandadaki **Sol** düğmesine 5 saniye basın. (TV Bağlantı Açık/Kapalı)

BT READY ve BT PAIRING arasındaki fark nedir?

- **BT READY** : Bu modda önceden bağlanmış televizyonlar için arama yapabilir veya önceden bağlanmış mobil cihazları Soundbar'a bağlayabilirsiniz.
- **BT PAIRING** : Bu modda yeni bir cihazı Soundbar'a bağlayabilirsiniz. (Soundbar **"BT"** modunda ve **"BT READY"** durumundayken uzaktan kumandada  **PAIR** düğmesini veya Soundbar'ın üst kısmındaki  (**Kaynak**) düğmesini 5 saniyeden uzun bir süre basılı tutun.)

NOTLAR

- Bluetooth cihazı bağlarken PIN kodu istenirse <0000> girin.
- Bluetooth bağlantı modunda, Soundbar ile Bluetooth cihazı arasındaki mesafe 10 metreyi aşarsa Bluetooth bağlantısı kaybolur.
- Soundbar, Hazır durumunda 18 dakika bekledikten sonra otomatik olarak kapanır.
- Soundbar aşağıdaki koşullar altında Bluetooth aramasını veya bağlantısını doğru şekilde yapamayabilir:
 - Soundbar etrafında kuvvetli bir elektriksel alan varsa.
 - İki veya daha fazla Bluetooth cihazı aynı anda Soundbar ile eşleştirilmişse.
 - Bluetooth cihazı kapalıysa, yerinde değilse veya arızalıysa.
- Elektronik cihazlar parazite neden olabilir. Mikrodalga ve kablosuz LAN cihazları gibi elektromanyetik dalgalar yayan cihazlar, Soundbar ana ünitesinden uzak tutulmalıdır.

07 HARİCİ BİR CİHAZ BAĞLAMA

Harici bir cihazın sesini Soundbar üzerinden oynatmak için harici cihazı kablolu bağlantı veya Bluetooth bağlantısıyla bağlayın.

Optik Kablo Kullanarak Bağlama

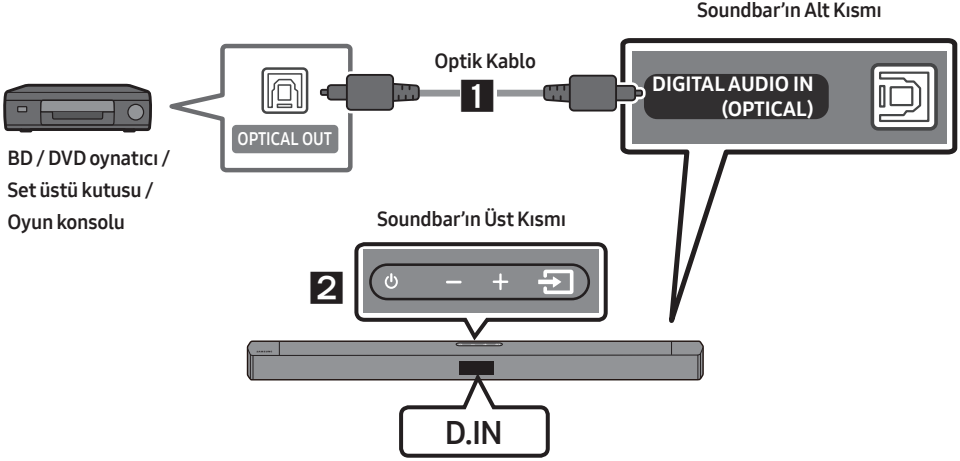

1. Soundbar ana ünitesinde **DIGITAL AUDIO IN (OPTICAL)** ve harici cihazdaki OPTICAL OUT bağlantı noktasını bağlamak için optik kablo kullanın.
2. Soundbar ve harici cihazı açın.
3. "D.IN" modunu seçmek için Soundbar'ın üst kısmında veya uzaktan kumanda  (**Kaynak**) düğmesine basın.
4. Soundbar'ınız harici cihazdan ses çalmaya başlayacaktır.

08 USB DEPOLAMA CİHAZI BAĞLAMA

Depolama cihazlarında bulunan müzik dosyalarını Soundbar'dan çalabilirsiniz.

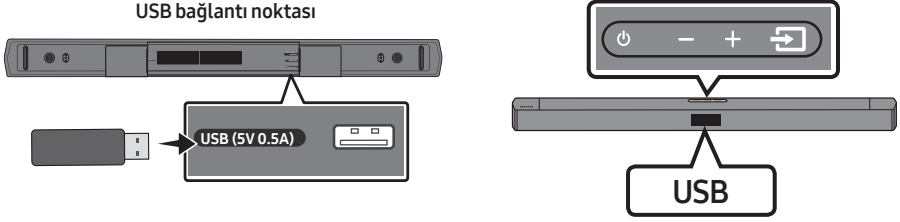

1. USB cihazını ürünün alt kısmındaki USB bağlantı noktasına takın.
2. Üst paneldeki veya uzaktan kumandadaki  (Kaynak) düğmesine basın ve ardından "USB" seçeneğini belirleyin.
3. Ekranda "USB" ifadesi görünür.
4. Depolama cihazındaki müzik dosyalarını Soundbar'dan çalın.
 - 18 dakika içinde USB sürücüsünden ses sinyali gelmemesi veya USB sürücüsü bağlantısı olmaması halinde Soundbar otomatik olarak kapanır (Auto Power Down).

Uyumluluk listesi

Uzantı	Codec	Örnekleme Hızı	Bit oranı
*.mp3	MPEG 1 Layer2	32kHz ~ 48kHz	32kbps-320kbps
	MPEG 1 Layer3	32kHz ~ 48kHz	32kbps-320kbps
	MPEG 2 Layer3	16kHz ~ 24kHz	8kbps-160kbps
	MPEG 2.5 Layer3	8kHz ~ 12kHz	8kbps-160kbps
*.ogg	Vorbis	32kHz ~ 48kHz	45kbps-500kbps
*.aac	AAC-LC	32kHz ~ 48kHz	32kbps-320kbps
*.wav	LPCM	32kHz ~ 192kHz	1024kbps-9216kbps
*.flac	FLAC	32kHz ~ 192kHz	162kbps-8100kbps
*.aiff	AIFF	32kHz ~ 192kHz	1024kbps-9216kbps

- USB cihazında çok sayıda klasör (yaklaşık 200) ve dosya (yaklaşık 2000) varsa Soundbar'ın dosyalara erişmesi ve bunları çalması biraz zaman alabilir.
- Desteklenen USB dosya sistemleri: FAT16, FAT32, NTFS

09 MOBİL CİHAZ BAĞLAMA

Bluetooth Aracılığıyla Bağlama

Bluetooth kullanılarak mobil cihaz bağlandığında, kablo bağlama telaşesi olmadan stereo sesi duyabilirsiniz.

- Eşleştirilmiş bir Bluetooth cihazını Soundbar kapalıyken bağladığınızda Soundbar otomatik olarak açılır.
- Aynı anda birden fazla Bluetooth cihazı bağlayamazsınız.

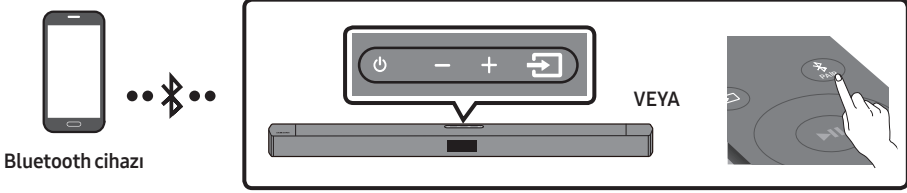

İlk bağlantı

- Eşleştirilmiş bir Bluetooth cihazını Soundbar kapalıyken bağladığınızda Soundbar otomatik olarak açılır.

1. “BT PAIRING” moduna girmek için uzaktan kumandadaki **PAIR** düğmesine basın.

(VEYA) a. Üst paneldeki **(Kaynak)** düğmesine basın ve ardından “BT” seçeneğini belirleyin. “BT” birkaç saniye içinde otomatik olarak “BT PAIRING” şeklinde, bağlantı kaydı varsa “BT READY” şeklinde değişir.

b. “BT READY” yazısı görüldüğünde, “BT PAIRING” mesajının görüntülenmesi için 5 saniyeden uzun bir süre boyunca Soundbar’ın üst panelindeki **(Kaynak)** düğmesini basılı tutun.

2. Listedeki “[AV] B-Series Soundbar” seçimini yapın.

- Bluetooth cihazına Soundbar bağlı olduğunda, ön ekranda [Bluetooth Cihazı adı] → “BT” ifadesi görüntülenir.

3. Bluetooth aracılığıyla bağlı cihazdaki müzik dosyalarını Soundbar’dan çalın.



Cihaz bağlanamazsa

- Daha önce bağlanan Soundbar liste öğesi (örn. “[AV] B-Series Soundbar”) listede görünüyorsa bunu silin.
- Sonra adım 1 ve 2’yi tekrarlayın.

NOT

- Soundbar ürününü mobil cihazınıza bir kez bağladıktan sonra, yeniden bağlanmak için “BT READY” modunu kullanın.

BT READY ve BT PAIRING arasındaki fark nedir?

- **BT READY** : Bu modda önceden bağlanmış televizyonlar için arama yapabilir veya önceden bağlanmış mobil cihazları Soundbar'a bağlayabilirsiniz.
- **BT PAIRING** : Bu modda yeni bir cihazı Soundbar'a bağlayabilirsiniz. (Soundbar "**BT**" modunda ve "**BT READY**" durumundayken uzaktan kumandada  **PAIR** düğmesini veya Soundbar'ın üst kısmındaki  (**Kaynak**) düğmesini 5 saniyeden uzun bir süre basılı tutun.)

NOTLAR

- Bluetooth cihazı bağlarken PIN kodu istenirse <0000> girin.
- Bluetooth bağlantı modunda, Soundbar ile Bluetooth cihazı arasındaki mesafe 10 metreyi aşarsa Bluetooth bağlantısı kaybolur.
- "**BT READY**" durumdayken 18 dakika sonra Soundbar otomatik olarak kapanır.
- Soundbar aşağıdaki koşullar altında Bluetooth aramasını veya bağlantısını doğru şekilde yapamayabilir:
 - Soundbar etrafında kuvvetli bir elektriksel alan varsa.
 - Birkaç Bluetooth cihazı Soundbar ile aynı anda eşlenirse.
 - Bluetooth cihazı kapalıysa, yerinde değilse veya arızalıysa.
- Elektronik cihazlar parazite neden olabilir. Mikrodalgalar ve kablosuz LAN cihazları gibi elektromanyetik dalgalar yayan cihazlar, Soundbar ana ünitesinden uzak tutulmalıdır.
- Soundbar, SBC verilerini (44,1kHz, 48kHz) destekler.
- Yalnızca A2DP (AV) işlevini destekleyen bir Bluetooth cihazını bağlayın.
- Soundbar ile Bluetooth cihazını eşleştirdiğinizde, cihazın taranmış cihazlar listesinden "**[AV] B-Series Soundbar**" seçeneğini seçerseniz Soundbar otomatik olarak "**BT**" moduna geçer.
 - Sadece Soundbar, Bluetooth cihazının eşlenen cihazları listesinde bulunuyorsa kullanılabilir. (Bluetooth cihazı ve Soundbar en az bir kere önceden eşleştirilmiş olmalıdır.)
- Soundbar, ancak Soundbar "**BT PAIRING**" görüntülediğinde Bluetooth cihazının aranan cihazlar listesinde görüntülenir.

Bluetooth POWER açık (SOUND MODE)

Bluetooth Power işlevi açıkken ve Soundbar kapalıyken önceden eşlenen Bluetooth cihazı Soundbar ile eşleşmeye çalışırsa Soundbar otomatik açılır.

1. Soundbar açıkken uzaktan kumandadaki **SOUND MODE** düğmesine basın.
2. Soundbar'ın ekranında "**ON-BLUETOOTH POWER**" görünür.

Bluetooth cihazının Soundbar ile bağlantısını kesme

Bluetooth cihazının Soundbar bağlantısını kesebilirsiniz. Talimatlar için Bluetooth cihazının kullanım kılavuzuna bakın.

- Soundbar bağlantısı kesilecektir.
- Soundbar'ın Bluetooth cihazından bağlantısı kesildiğinde, Soundbar'ın ön ekranında "BT DISCONNECTED" ifadesi görüntülenir.

Soundbar'ın Bluetooth cihazı bağlantısını kesme

Üst paneldeki veya uzaktan kumandadaki  (Kaynak) düğmesine basın ve "BT" dışındaki herhangi bir moda geçin.

- Bluetooth cihazının Soundbar'dan bir yanıt alması gerektiğinden bağlantının kesilmesi zaman alır. (Bağlantının kesilme süresi Bluetooth cihazına göre farklılık gösterebilir)
- Soundbar'ın Bluetooth cihazından bağlantısı kesildiğinde, Soundbar'ın ön ekranında "BT DISCONNECTED" ifadesi görüntülenir.

NOTLAR

- Bluetooth bağlantısı modunda, Soundbar ile Bluetooth cihazı arasındaki mesafe 10 m aştığında Bluetooth bağlantısı kaybolur.
- Soundbar, Hazır durumdayken 18 dakika sonra otomatik olarak kapanır.

Bluetooth Hakkında Daha Fazla Bilgi

Bluetooth, Bluetooth uyumlu cihazların kısa mesafeli bir kablosuz bağlantı kullanarak birbirine kolayca bağlanmasını sağlayan bir teknolojidir.

- Aşağıdaki durumlarda, kullanıma bağlı olarak Bluetooth cihazı parazite veya arızaya neden olabilir:
 - Vücudunuz Bluetooth cihazının ya da Soundbar'ın alıcı/verici sistemiyle temas halinde olduğunda.
 - Duvar, köşe veya ofis bölmeleri gibi engellerden kaynaklanan elektrik dalgalanmalarına maruz kaldığında.
 - Tıbbi ekipman, mikrodalga fırın ve kablosuz LAN dahil olmak üzere aynı frekans bandını kullanan cihazların neden olduğu elektrik girişimine maruz kaldığında.
- Soundbar sistemini yakın mesafe içerisinde tutulan Bluetooth cihazıyla eşleştirin.
- Soundbar ile Bluetooth cihazı arasındaki mesafe ne kadar artarsa kalite de o denli düşecektir. Bu mesafe Bluetooth'un çalışma aralığını aştığında bağlantı kaybolur.
- Sinyal alım hassasiyetinin düşük olduğu alanlarda Bluetooth bağlantısı düzgün çalışmayabilir.
- Bluetooth bağlantısı yalnızca sete yakın olduğunda çalışır. Mesafe bu aralığın dışına çıktığında bağlantı otomatik olarak kesilir. Bu aralık içinde bile, duvar veya kapı gibi engeller ses kalitesini düşürebilir.
- Bu kablosuz cihaz, çalışması sırasında elektrik etkileşimine neden olabilir.

10 DUVAR MONTAJINI TAKMA

Kurulum Önlemleri

- Sadece dikey bir duvara takın.
- Sıcaklık veya nemin yüksek olduğu bir yere kurmayın.
- Duvarın ürün ağırlığını taşıyabilecek dayanımda olduğunu doğrulayın. Değilse, duvarı sağlamlaştırın veya başka bir kurulum noktası seçin.
- Duvarınızın türüne (kartonpiyer, demir, ahşap vs.) uygun bağlama vidaları veya dübelller satın alıp bunları kullanın. Mümkünse, destek vidalarını duvar dikmelerine sabitleyin.
- Soundbar'ı monte etmek istediğiniz duvarın türüne ve kalınlığına uygun olarak duvara montaj vidaları satın alın.
 - Çap: M5
 - Uzunluk: 35 mm veya daha uzun önerilir.
- Soundbar'ı duvara takmadan önce üniteden harici cihazlara giden kabloları bağlayın.
- Kurulum yapmadan önce ünitenin kapalı olduğundan ve fişinin güç kaynağına bağlı olmadığından emin olun. Aksi takdirde elektrik çarpmasına neden olabilir.

Duvar Montaj Bileşenleri

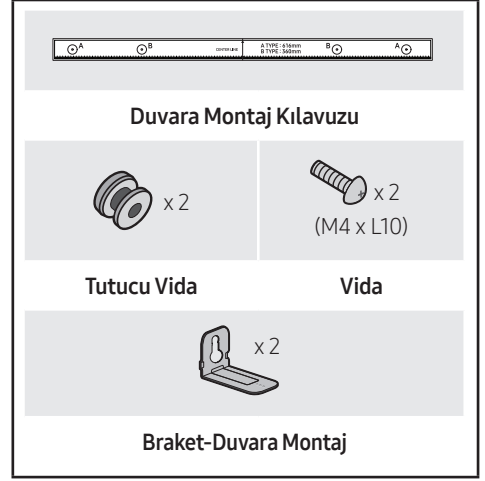

1. Duvara Montaj Kılavuzu ögesini duvar yüzeyine karşı yerleştirin.

- **Duvara Montaj Kılavuzu** dengeli olmalıdır.
- TV'niz duvara monteyseniz, Soundbar'ı TV'nin en az 5 cm aşağısına takın.

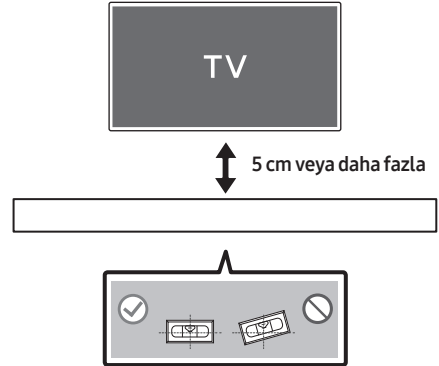

2. Kağıt Şablonunun **Duvara Montaj Kılavuzu'nun Orta Çizgi** ögesini TV'nizin merkeziyle (Soundbar'ı TV'nizin altına monte ediyorsanız) hizalayın ve sonra **Duvara Montaj Kılavuzu** ögesini bant kullanarak duvara sabitleyin.

- Bir TV'nin altına takmıyorsanız, **Orta Çizgi** ögesini kurulum alanının ortasına getirin.

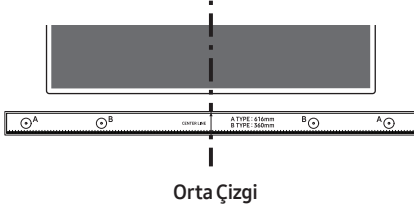

3. Bir tükenmez kalem ucunu veya sivri bir kurşun kalem ucunu, destek vidalarının deliklerini işaretlemek için Kılavuzun iki ucundaki **A-TYPE** görüntülerin ortasına sokun ve sonra **Duvara Montaj Kılavuzu** ögesini çıkarın.

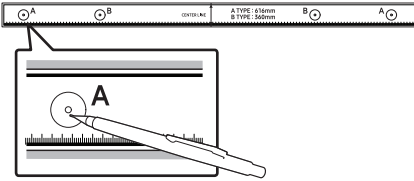

4. Uygun boyutta bir matkap ucu kullanarak işaretlerin bulunduğu yerlerden duvarda delikler açın.
- İşaretler kolonların konumlarına karşılık gelmiyorsa destek vidalarını takmadan önce deliklere dübel takmayı unutmayın. Dübel kullanıyorsanız matkapla açtığınız deliklerin dübeller için yeterince büyük olduğundan emin olun.

5. Her **Tutucu Vida** ögesinin içine bir vida (birlikte verilmez) itin ve sonra her vidayı sıkı bir şekilde destek vidası deliğine vidalayın.

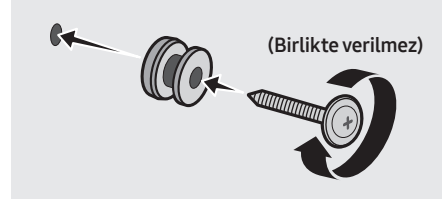

6. 2 **Duvara Montaj Kelepçesini** 2 **Vida** kullanarak Soundbar'ın alt kısmına kullanarak doğru yönde takın .

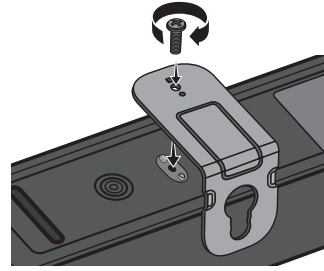

- Monte ederken, **Braket-Duvar Montajlarının** askı kısmının Soundbar'ın arkasında bulunduğundan emin olun.

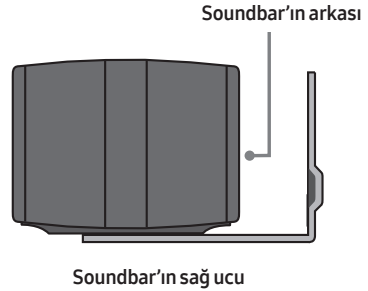

7. **Duvara Montaj Keleçesinin** parçaları takılı Soundbar'ı monte etmek üzere **Duvara Montaj Keleçesinin** parçalarını duvardaki **Vida Tutucularda** öğelerine asın.

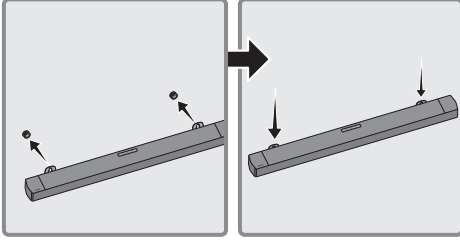

8. **Duvara Montaj Keleçesinin Vida Tutucularda** güvenli şekilde durması için Soundbar'ı aşağıda gösterildiği şekilde aşağı kaydırın.

- **Vida Tutucuları Duvara Montaj Keleçelerinin** geniş (alt) kısmına yerleştirin ve ardından **Duvara Montaj Keleçelerinin Vida Tutucularda** güvenli şekilde durması için **Duvara Montaj Keleçelerini** aşağı kaydırın.

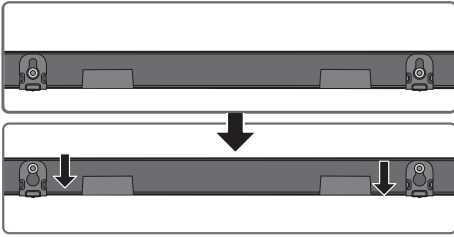

11 SOUNDBAR'ı TV SEHPASI ÜZERİNE YERLEŞTİRME

Soundbar'ı TV sehpası üzerine yerleştirin.

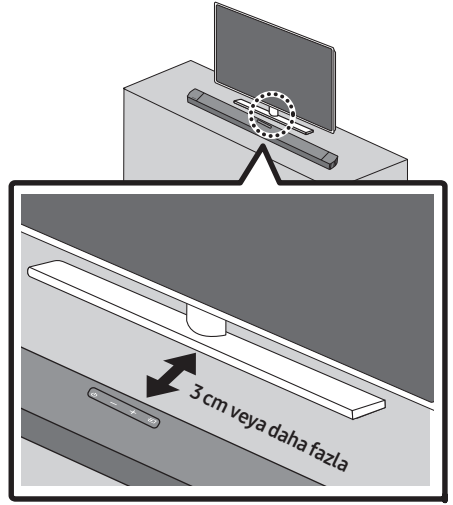

Soundbar'ın orta noktasıyla TV'nin orta noktasını resimde gösterildiği gibi hizalayın ve Soundbar'ı dikkatlice TV sehpasına yerleştirin. Optimum ses kalitesi için Soundbar'ı TV'nin ön yüzünden en az 3 cm uzağa yerleştirin.

NOT

- Soundbar'ın düz ve sağlam bir yüzey üzerine yerleştirildiğinden emin olun.

12 YAZILIM GÜNCELLEMESİ

Samsung gelecekte Soundbar'ın sistem belenimi için güncellemeler sunabilir.

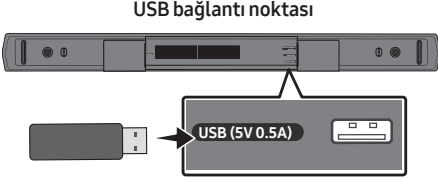

Güncelleme sunulursa, belenim güncellenmesinin depolandığı bir USB cihazı Soundbar'ınızın USB bağlantı noktasına bağlayarak belenimi güncelleyebilirsiniz. Güncelleme dosyalarını indirme hakkında daha fazla bilgi için (www.samsung.com → Support) bağlantısından Samsung web sitesine gidin. Ardından, ürün türünü seçin veya Soundbar'ınızın model numarasını girin, Yazılım ve Uygulamalar seçeneğini belirleyin ve daha sonra İndirmeler'i seçin. Seçeneğin adının farklılaşabileceğini unutmayın.

Güncelleme Prosedürü

Önemli: Güncelleme işlevi tüm kullanıcı ayarlarını siler. Güncellemeden sonra ayarlarınızı tekrar yapabilmemiz için kullandığınız ayarları bir yere not almanızı öneriyoruz. Yazılımı güncelleştirmenin subwoofer bağlantısını da sıfırlayacağını unutmayın.

1. Bilgisayarınızın USB bağlantı noktasına bir USB taşınabilir sürücü bağlayın.
Önemli: USB taşınabilir sürücüde müzik dosyası olmadığından emin olun. Bu, ürün yazılımı güncellemesinin başarısız olmasına neden olabilir.
2. (www.samsung.com) adresine gidin → Model Numarası Gir seçeneğini belirleyin ve Soundbar'ınızın modelini girin. Kullanım kılavuzları ve indirmeler'i seçin ve en son yazılım dosyasını indirin.
3. İndirilen yazılımı bir USB belleğe kaydedin ve "Buraya Çıkart" seçeneğini kullanarak klasörün sıkıştırmasını açın.
4. Soundbar'ı kapatın ve yazılım güncellemesinin bulunduğu USB flaş belleği USB bağlantı noktasına takın.
5. Soundbar'ı açın ve kaynağı "USB" moduna ayarlayın. 3 dakika içinde, "UPDATE" iletisi görünür ve güncelleme işlemi başlar.
6. Güncelleme tamamlandığında Soundbar kapanır. Soundbar'ı açın, ardından üst paneldeki **+ (Ses Düzeyi)** düğmesini 5 saniye boyunca basılı tutun. Ekranda "INT BYE" iletisi görüntülenir ve Soundbar sıfırlanır.
 - Bu üründe DUAL BOOT işlevi bulunur. Başarısız olması halinde ürün yazılımını tekrar güncelleyebilirsiniz. Güncelleme dosyasını içeren USB takıldığında Soundbar AC kodu açılır. Ardından, güncelleme tekrar başlar ancak VFD'de herhangi bir ileti görüntülenmez. Güncelleme 2 dakika sonra biter.
7. Soundbar ayarlarınızı geri yükleyin.

UPDATE görüntülenmiyorsa

1. Soundbar'ı kapatın, güncelleme dosyalarının bulunduğu USB depolama cihazını Soundbar'ın USB bağlantı noktasından çıkarıp yeniden takın.
2. Soundbar güç kablosunu çıkarın, yeniden takın ve sonra Soundbar'ı açın.

NOTLAR

- USB depolama cihazında Soundbar tarafından desteklenen ses dosyaları varsa cihaz yazılımının güncellenmesi düzgün çalışmayabilir.
- Güncellemeler gerçekleştirilirken gücü kapatmayın veya USB cihazını çıkarmayın.
- Güncelleme tamamlandıktan sonra Soundbar'daki kullanıcı kurulumu başlatılır. Bu yüzden, güncellemeden sonra ayarlarınızı tekrar yapabilmemiz için kullandığınız ayarları bir yere not almanızı öneriyoruz. Cihaz yazılımı güncellemesinin subwoofer bağlantısını da sıfırladığını unutmayın. Güncellenmenin ardından subwoofer bağlantısı otomatik olarak yeniden kurulmazsa 16. sayfaya başvurun. Yazılım güncellemesi başarısız olursa USB belleğin arızalı olup olmadığını kontrol edin.
- Mac OS kullanıcıları, USB formatı olarak MS-DOS (FAT) kullanmalıdır.
- USB depolama cihazının üreticisine bağlı olarak, USB cihazı güncelleme için uygun olmayabilir.

13 SORUN GİDERME

Yardım istemeden önce şunu kontrol edin.

Soundbar açılmıyor.

- Soundbar'ın elektrik kablosunun prize doğru takıldığını kontrol edin.

Soundbar düzensiz çalışıyor.

- Elektrik kablosunu çıkarıp tekrar takın.
- Güç kablosunu çıkarın ve tekrar harici cihaza takıp tekrar deneyin.
- Sinyal yoksa Soundbar belirli bir süre sonra otomatik olarak kapanır. Gücü açın. (Bkz. sayfa 7.)

Uzaktan kumanda çalışmıyorsa.

- Uzaktan kumandayı Soundbar'ın orta kısmına doğru tutun.
- Pilleri yenileriyle değiştirin.

Uzaktan kumanda çalışmıyorsa.

- Soundbar ses düzeyi çok düşüktür veya kapatılmıştır. Ses düzeyini ayarlayın.
- Harici cihaz (STB, Bluetooth cihazı, mobil cihaz vb.) bağlandığında, harici cihaz ses düzeyini ayarlayın.
- TV ses çıkışı olarak Soundbar'ı seçin. (Samsung TV: Ana Sayfa (🏠) → Menü → Ayarlar (⚙️) → Tüm Ayarlar (⚙️) → Ses → Ses Çıkışı → Soundbar öđesini seçin)
- Soundbar'ın kablo bağlantısı gevşek olabilir. Kabloyu çıkarın ve tekrar bağlayın.
- Güç kablosunu tamamen çıkarın, yeniden bağlayın ve gücü açın.
- Ürünü başlatıp tekrar deneyin. (Bkz. sayfa 31.)

Subwoofer'dan ses çıkmıyor.

- Subwoofer'ın arkasındaki LED göstergenin mavi renkte yanıp yanmadığını kontrol edin. Gösterge mavi renkte yavaşça yanıp sönüyorsa veya kırmızıya döndüyse Soundbar ve Subwoofer'ı yeniden bağlayın. (Bkz. sayfa 17.)
- Soundbar ile Subwoofer arasında bir engel varsa sorun yaşayabilirsiniz. Cihazları engel bulunmayan bir yere götürün.
- Radyo frekansı sinyalleri gönderen yakındaki diğer cihazlar bağlantıyı kesintiye uğratabilir. Hoparlörünüzü bu tür cihazlardan uzak tutun.
- Güç kablosunu çıkarıp yeniden bağlayın.

Subwoofer ses düzeyi çok düşük.

- Çaldığınız içeriğin orijinal ses düzeyi düşük olabilir. Subwoofer'ın ses seviyesini ayarlamayı deneyin. (Bkz. sayfa 11.)
- Subwoofer hoparlörü yakınınıza getirin.

Soundbar, TV'nin Bluetooth cihaz listesinde görünmüyor.

- Soundbar'ın güç kablosunu tamamen çıkarıp tekrar bağladıktan sonra cihazı aramayı yeniden deneyin. (Bkz. sayfa 21.)
- Soundbar "BT" modunda "BT READY" durumundayken uzaktan kumandada **PAIR** düğmesini veya Soundbar'ın üst kısmındaki **PAIR** (Kaynak) düğmesine 5 saniyeden uzun bir süre basın ve aramayı tekrar deneyin.

TV HDMI (ARC) ile bağlanmıyorsa.

- HDMI kablosunun ARC ucuna doğru bağlandığını kontrol edin. (Bkz. sayfa 20.)
- Bağlı harici cihaz nedeniyle (set üstü alıcı, oyun cihazı vb.) bağlantı yapılamayabilir. Soundbar'ı doğrudan bağlayın.
- TV'de HDMI-CEC etkinleştirilmemiş olabilir. TV menüsünde CEC'yi açın. (Samsung TV: Ana Sayfa (🏠) → Menü → Ayarlar (⚙️) → Tüm Ayarlar (⚙️) → Bağlantı → Harici Cihaz Yöneticisi → Anynet+ (HDMI-CEC) YANİYOR)

Televizyon HDMI (ARC) modunda bağlandığında ses gelmiyor.

- Cihazınız giriş sinyalini çalamaz. Televizyonun ses çıkışını PCM veya AUTO olarak değiştirin. (Samsung TV için: Ana Sayfa (🏠) → Menü → Ayarlar (⚙️) → Tüm Ayarlar (⚙️) → Ses → Uzman Ayarları → Dijital Çıkış Ses Biçimi)

Soundbar Bluetooth üzerinden bağlanmıyor.

- Yeni bir cihaz bağlanıyorsa, bağlantı için "BT PAIRING" ögesine geçin. (Soundbar "BT" modunda "BT READY" durumundayken uzaktan kumanda **PAIR** düğmesini veya Soundbar'ın üst kısmındaki **(Kaynak)** düğmesini 5 saniyeden uzun bir süre basılı tutun.)
- Soundbar başka bir cihaza bağlıysa cihazı değiştirmek için öncelikle bu cihazın bağlantısını kesin.
- Bağlantı yapılacak cihazdaki Bluetooth hoparlör listesini kaldırdıktan sonra tekrar bağlayın. (Samsung TV: Ana Sayfa (🏠) → Menü → Ayarlar (⚙️) → Tüm Ayarlar (⚙️) → Ses → Ses Çıkışı → Bluetooth Hoparlör Listesi)

- Otomatik televizyon bağlantısı devre dışı olabilir. Soundbar "BT READY" modundayken **ON-TV CONNECT** ögesini seçmek için Soundbar uzaktan kumandasındaki **Sol** düğmesini 5 saniye boyunca basılı tutun. **OFF-TV CONNECT** ögesini görürseniz seçimi değiştirmek için **Sol** düğmesini tekrar 5 saniye boyunca basılı tutun.
- Güç kablosunu çıkarıp yeniden bağlayın, ardından tekrar deneyin.
- Ürünü başlatıp tekrar deneyin. (Bkz. sayfa 31.)

Bluetooth ile bağliken ses kesiliyor.

- Bluetooth ile bağlanan cihazınız Soundbar'dan çok uzaklaşırsa ses kesilebilir. Cihazı Soundbar'a yaklaştırın.
- Vücudunuzun herhangi bir bölümü Bluetooth alıcısıyla temas halindeyse veya ürün metal eşya üzerine kurulmuşsa ses kesilebilir. Kurulum ortamını ve kullanım koşullarını kontrol edin.

Soundbar TV ile birlikte otomatik olarak açılmıyor.

- TV izlerken Soundbar'ı kapattığınızda, TV ile güç senkronizasyonu devre dışı bırakılır. Önce TV'yi kapatın.

14 LISANSLAR VE DİĞER BİLGİLER



Manufactured under license from Dolby Laboratories. Dolby, Dolby Audio, and the double-D symbol are trademarks of Dolby Laboratories Licensing Corporation.



FOR DTS PATENTS, SEE [HTTP://XPERI.COM/DTS-PATENTS/](http://xperi.com/dts-patents/). MANUFACTURED UNDER LICENSE FROM DTS, INC. AND ITS AFFILIATES. DTS, THE DTS LOGO, DIGITAL SURROUND, VIRTUAL:X, AND THE DTS VIRTUAL:X LOGO ARE REGISTERED TRADEMARKS OR TRADEMARKS OF DTS, INC. AND ITS AFFILIATES IN THE UNITED STATES AND/OR OTHER COUNTRIES. © DTS, INC. AND ITS AFFILIATES. ALL RIGHTS RESERVED.



The terms HDMI, HDMI High-Definition Multimedia Interface, HDMI Trade dress and the HDMI Logos are trademarks or registered trademarks of HDMI Licensing Administrator, Inc.



The Bluetooth® word mark and logos are registered trademarks owned by Bluetooth SIG, Inc. and any use of such marks by Samsung Electronics Co., Ltd. is under license. Other trademarks and trade names are those of their respective owners.

AB bekleme eko-tasarım düzenlemesiyle ilişkili kapalı mod, bekleme modu ve ağa bağlı bekleme modu hakkında daha fazla bilgi edinmek için lütfen www.samsung.com/global/ecodesign_energy adresini ziyaret edin.

Açık kaynak lisans bildirimini

Bu üründe kullanılan Açık Kaynak aşağıdaki web sayfasında bulunabilir (<https://opensource.samsung.com>).

15 HİZMET HAKKINDA ÖNEMLİ NOT

- Bu Kullanma Kılavuzundaki şekiller ve çizimler yalnızca referans amaçlı olarak verilmiştir ve gerçek ürün görünümünden farklı olabilir.
- Aşağıdaki durumlarda servis ücreti alınabilir (a) talebiniz üzerine bir mühendis geldiğinde ama üründe hiçbir arıza olmadığında (yani bu kullanım kılavuzunu okumadıysanız). (b) üniteyi bir onarım merkezine getirdiğinizde ama üründe hiçbir arıza olmadığında (yani bu kullanım kılavuzunu okumadıysanız).
- Evinize onarım için gelmeden veya herhangi bir onarım yapılmadan önce servis ücreti size bildirilir.

16 SPESİFİKASYONLAR VE KILAVUZ

Spesifikasyonlar

Model Adı	HW-B450F
USB	5V/0,5A
Ağırlık	1,8 kg
Ebatlar (G x Y x D)	858,8 x 59,0 x 75,0 mm
Çalışma sıcaklığı aralığı	+10°C ila +40°C
Çalışma nem aralığı	10 % ila 80 %, yoğunlaşmayan
Depolama Sıcaklığı aralığı	-20 °C ila +45 °C
Depolama nem aralığı	5 % ila 95 %, yoğunlaşmayan
AMPLİFİKATÖR Maksimum Çıkış Gücü	40W x 2, 6 ohm
Desteklenen çalma formatları	LPCM 2ch, Dolby Audio™ (Dolby® Digital desteği), DTS, DTS Virtual:X

Subwoofer Adı	PS-WF45T
Ağırlık	4,9 kg
Ebatlar (G x Y x D)	184,0 x 343,0 x 295,0 mm
AMPLİFİKATÖR Maksimum Çıkış Gücü	220W

Bekleme Durumunda Genel Güç Tüketimi (W)	2,0W
Bluetooth Bağlantı Noktası Devre Dışı Bırakma yöntemi	Bluetooth Güç fonksiyonunu kapatmak için SOUND MODE düğmesini en az 5 saniye basılı tutun.

NOTLAR

- Samsung Electronics Co., Ltd, önceden bildirimde bulunmaksızın özellikleri değiştirme hakkını saklı tutmaktadır.
- Ağırlık ve boyutlar yaklaşık değerlerdir.

- İşbu belge ile, Samsung bu radyo ekipmanının 2014/53/EU Direktifine ve ilgili Birleşik Krallık yasal gereksinimlerine uygun olduğunu beyan eder. Uygunluk beyanının tam metni <http://www.samsung.com> internet adresinde bulunabilir; Destek bölümüne gidin ve model adını girin. Bu ekipman, TÜRKİYE’de çalıştırılabilir.
- **KABLOSUZ CİHAZ ÇIKIŞ GÜCÜ**
RF maks verici gücü
100mW: 2,4 GHz – 2,4835 GHz
25 mW: 5,725 GHz – 5,875 GHz



[Bu üründeki pillerin doğru atılması]

(Ayrı toplama sistemlerine sahip ülkeler içindir)

Pildeki, kılavuzdaki veya ambalajdaki bu işaret bu üründeki pillerin kullanım ömürlerinin sonunda diğer ev atıkları ile birlikte atılmaması gerektiğini belirtir. Hg, Cd veya Pb kimyasal sembolleri pilin EC Yönetmeliği 2006/66’da belirtilen referans değerlerin üstünde cıva, kadmium veya kurşun içerdiğini gösterir. Piller düzgün atılmazsa, bu maddeler insan sağlığına veya ortama zarar verebilir. Doğal kaynakları korumak ve malzemelerin yeniden kullanılmasını özendirme için pilleri diğer atık türlerinden ayırıp bölgenizdeki ücretsiz pil iade sistemiyle geri dönüştürülmesini sağlayın.



Bu Ürünün Doğru Şekilde Atılması
(Atık Elektrikli ve Elektronik Cihazlar)

(Ayrı toplama sistemlerine sahip ülkeler içindir)

Ürünün, aksesuarların veya ilgili belgelerin üzerinde bulunan bu işaret, ürünün ve elektronik aksesuarlarının (örn. şarj cihazı, kulaklık, USB kablo) kullanım ömrü sonunda diğer ev atıklarıyla birlikte atılmaması gerektiğini belirtir. Atıkların kontrolsüz olarak imha edilmesinin çevre ve insan sağlığı üzerindeki zararlı etkisini engellemek için lütfen bunu diğer atık türlerinden ayırın ve malzeme kaynaklarının sürdürülebilir şekilde yeniden kullanılabilmesi için geri dönüştürülmesini sağlayın. Ev kullanıcıları, bu ürünün çevresel açıdan güvenli bir geri dönüştürme işlemi için nereye ve nasıl ulaştıracakları hakkında ayrıntılı bilgi için ürünü satın aldıkları bayi ile veya yerel resmi makama irtibat kurmalıdır. İş kullanıcıları tedarikçileri ile irtibat kurup satın alma sözleşmesinin hüküm ve koşullarına bakmalıdır. Bu ürün ve ürünün elektronik aksesuarları, imha için diğer ticari atıklarla karıştırılmamalıdır.

Samsung’un çevre taahhütleri ve REACH, WEEE, Piller gibi ürüne özgü düzenleme zorunlulukları hakkında bilgi için şu adresi ziyaret edin:

www.samsung.com/uk/aboutsamsung/sustainability/environment/our-commitment/data/

İthalatçı Firma

SAMSUNG

SAMSUNG Electronics İstanbul Pazarlama ve Ticaret LTD. ŞTİ
Flatofis İstanbul İş Merkezi, Otakçılar Cad. Bina
No: 78, Kat:3, No: B3, 34050, Eyüp, İstanbul / Türkiye
Tel: (0212) 467 06 00

Bu ürünün ortalama yaşam süresi 10 yıldır

İmalatçı : (Maetan dong) 129, Samsung-ro, Yeongtong-Gu, Suwon Si.
Gyeonggi-Do 16677 Korea
L V D : Korea Testing Laboratory (KTL)
87, Digital-ro 26-gil, Guro-gu, Seoul, 08389, KOREA, REPUBLIC OF
Tel : +82 2 8601 114 / Fax : +82 2 8601 285
E M C : SEC EMC Laboratory
(Maetan dong) 129, Samsung-ro, Yeongtong-Gu, Suwon Si.
Gyeonggi-Do 16677 Korea
CTK Co.,Ltd.
(Ho-dong), 113, Yejik-ro, Cheoin-gu, Yongin-si, Gyeonggi-do, Korea

© 2025 Samsung Electronics Co., Ltd. All rights reserved.

Contact Samsung world wide

If you have any questions or comments relating to Samsung products, please contact the Samsung customer care Centre.

Samsung Service Centre 📞	Web Site
444 77 11	www.samsung.com/tr/support

AEEE Yönetmeliğine
Uygundur

